

*90 Jahre im Dienst am Kunden*



# Produktkatalog



# Inhaltsverzeichnis

<b>A</b> .....	Seite	<b>M</b> .....	Seite	<b>S</b> .....	Seite
Abbrechklingen breit .....	42	Marenawatte .....	31	Spaltknöpfe .....	17
Abbrechklingen schmal .....	42	Markierstifte .....	18	Spannstoffe .....	29
Abdeckplatten f. Rolladen .....	59	Messer .....	42	Spiralfederband .....	12
Afrik .....	23	Messingschraubköpfe .....	18	Spiralschlauch .....	38
AKO-Programm .....	60 + 61	Metallklammer für Gummigurte .....	14	Spleitex Schnürfaden .....	9
Alterfil-Nähfaden .....	54	Meterstäbe .....	43	Spritzpistole .....	38
Anreißer .....	43	Möbelgleiter .....	13	Sprühkleber .....	34
Anschlagstopfen f. Rolladen .....	59	Gummiband .....	56		
Antirutschstoff .....	9	Gummigurte .....	14	<b>SCH</b>	
Aufnähfaden .....	9	Gummihammer .....	39	Schablonenpappe .....	23
Aufschraubgurtwickler .....	59	Gummikokos, 20/30/40 mm .....	24	Scharnierklammern .....	12
Aufschraubgurtwickler, Mini .....	59	Gummimilch .....	34	Schatosendübel .....	28
Aufzugsgurte f. Rolladen .....	59	Gummipolstergurte .....	14	Schaumstoff-Flocken .....	3 - 8
Ausblaspistole .....	38	Gurte .....	14	Schaumstoff-Matratzen .....	3 - 8
		Gurtführung f. Rolladen .....	59	Schaumstoff-Zuschnitte .....	3 - 8
		Gurthammer .....	39	Schaumstoffe .....	3 - 8
<b>B</b>		Gurtstifte .....	21	Schaumstoffsäge .....	44
Bastelwatte .....	30	Gurtspanner .....	39	Scheren .....	45 + 46
Baumwolleinlegeschnur .....	16	Gurtwickler .....	59	Schlauchtrikot .....	28
Baumwollnessel .....	29			Schleuderstäbe .....	58
Bespannkörper .....	29	<b>H</b>		Schmelzklebepistole/-kleber .....	46
Bienenwachs .....	10	Haarzieher .....	39	Schneiderkreide .....	28
Bindfäden .....	9	HACOLUX® Vlies -Schaum .....	30	Schnellpolstermatten .....	28
Bleischnur/-stäbchen .....	50	Hämmer .....	39 + 40	Schnürfaden .....	9
Blindheftprofil .....	22	Hakenband .....	51	Schnurstifte .....	21
Blindnahtprofil .....	22	Hakenklingen .....	42	Schnurwickelhaken .....	57
Bombierungsplatten .....	3 - 8	Halbwollwatte, fest u. lose .....	31	Schrägzange .....	49
BOSCH Schaumstoffsägen/Zubehör .....	44	Handnähfaden Strongfil .....	23	Schraubknöpfe .....	18
Bourlet-Schnur .....	10	Handtacker/-klammern .....	48	Schwerstegband .....	52
		Harpunennägel .....	21	Schwesternadeln .....	19
<b>C</b>		Heftklammern .....	15 + 16		
Cuttermesser breit .....	42	Heftklammernentferner .....	40	<b>ST</b>	
Cuttermesser schmal .....	42	Heftklammerentfernungszange .....	40	Stahlkrampen .....	21
		Heftklammergeräte .....	47	Stahlstecknadeln .....	19
<b>D</b>		Hirschkleber .....	34	Stahlstifte „Teck“ .....	21
Delphinmesser .....	42	Holzfedermaßstab .....	43	Stecknadeln .....	19
Doppelspitzen .....	19	Holzhammer .....	40	Stockmeter .....	43
Druckknöpfe u. Zub. ....	10			Stoffknopfteile, -nägel .....	17
Druckluftschlauch .....	38	<b>I</b>		Streichfertiger Kleber .....	33
Drucklufttacker .....	47	Inlett .....	16	Strongfil Handnähfaden .....	23
Durchzugsgurte f. Rolladen .....	59			Stuhlbeinnägel .....	30
Duren - Vlies - Schaum .....	30	<b>J</b>		Stuhltuch .....	29
		Jutegurte .....	14	Styroporkugeln .....	30
<b>E</b>					
Effilé .....	25	<b>K</b>		<b>T</b>	
Einzugsstab .....	11	Kammzwecken .....	21	T9 Gardinenwaschmittel .....	36
Elancrin .....	24	Kantendraht .....	16	Tacker .....	47
Elektrotacker .....	47	Kantendrahtklammern .....	16	Tackerklammern .....	15 + 16
Endstopfen .....	54	Kantendrahtklammerzange .....	49	Tapezierstifte .....	21
		Kapoknadel .....	20	Taschenfederkern .....	12
<b>F</b>		Kaschierstoff .....	29	Tenax Druckknöpfe .....	30
Faconleinen .....	11	Kederschnur .....	16 + 22	Teppichunterlagen AKO .....	61 + 62
Fäden für Dekorationsbereich .....	54	Kerzenkleber .....	46	Tesaband, Polsterklebeband .....	25
Fäden für Polsterbereich .....	23	Kissenfüllungen .....	17	Trapezklingen .....	42
Faltengleiter .....	54	Klammerstreifen .....	16		
Faltenfäden .....	39	Klebebeband .....	25	<b>U</b>	
Faltenhalter .....	54	Klebeboy .....	48	Überclipshaken .....	56
Faltensteckpistole .....	38	Klebehaken .....	56	Universalband .....	53
Falzbein .....	39	Klebstoffe und Verdünnern .....	33 - 35	Universalgleiter .....	55
Faserbällchen .....	31	Klettband, Haft- u. Flauschb. .....	50 + 51	Universalrollringe .....	55
Federgurte, Synthetik .....	14	Klingen .....	42	Unterlegscheiben für Ösen .....	22
Federkerne, Sondermaße .....	11	Knopffaden .....	17		
Federkerne nach Schablone .....	11	Knopfformen .....	17	<b>V</b>	
Federkissen, -füllungen .....	17	Knopfmaschine ASTOR® .....	17 + 41	Verbundschaum .....	3 - 8
Federkörbe f. Stuhlsitze .....	12	Knopfteile ASTOR® .....	17	Verbundschaumkanten .....	3 - 8
Federleinen .....	11	Knopfwerkzeug .....	17	Verdünnern SABA und zelu .....	35
Federn, Sitz- .....	12	Körper .....	29	Vitragehaken .....	56
Filzgleiter .....	13	Kokos .....	24	Vitragestangen .....	58
Filznägel .....	13	Kordelverschluss .....	25	Vliesfüllungen f. Kissen .....	17
Filzpfaster .....	13	Krallenband/Profilleisten .....	25	Vliesstoff .....	29
Flauschband .....	50	Krampen .....	21	Volumawatte .....	31
Fließbecher f. Spritzpistole .....	38	Kreidepulver .....	18	Vorstecher .....	48
		Kreidezeichner .....	18		
<b>G</b>		Krollfaser, schwarz .....	24	<b>W</b>	
Geißfuß, Nagelheber .....	43	Kürschnernadeln .....	20	Watten .....	30 + 31
Gardinenbänder .....	51 - 53	Kunststoffgleiter .....	13	Wellenfedern/Nosagfedern .....	13
Gardinenwaschmittel T 9 .....	36			Wollstra .....	31
Gardinenringe .....	55	<b>L</b>			
Garnierfäden .....	9	Lederhobel .....	41	<b>Z</b>	
Garniernadel .....	19	Lederrein® .....	37	zelu-Kleber .....	33
Garniernadeln, geb., ger. ....	19	Locheisen .....	41	Ziernägel .....	32
Geschnittene Nägel .....	21	Lochzange .....	49	Zuspännfutter .....	29
Gimpe .....	25	Losschlageisen .....	41		

# Unsere Schaumstoffe



Wir alle kennen das Hauptproblem in der Werkstatt: das Möbelstück steht abgeschlagen auf den Böcken und jetzt erst kann das Maß für ein Schaumteil genommen werden. Welcher Polsterer kann denn nun 14 Tage warten, bis weitergearbeitet werden kann?

Nicht bei uns!

In aller Regel verlassen bestellte Schaumteile am Tag des Auftragseingangs unser Haus in Stuttgart. Meistens werden die Teile bereits am nächsten Tag vom Paketdienst angeliefert.

Das nennen wir Service. Nicht umsonst legen wir so großen Wert auf unseren

## SCHAUMSTOFF - SOFORT - SERVICE

Über 20 verschiedene Qualitäten, von „ganz weich“ bis „ganz hart“ bieten wir Ihnen ständig ab Lager Stuttgart.

Aus allen gewünschten Schaumstoffqualitäten bieten wir in Zusammenarbeit mit unserem Nähatelier MATRATZEN mit allen erdenklichen Bezügen an. Nicht nur genormte Maße, die jeder verkauft, nein, unsere Spezialität sind die Sondermaße, wie Kindermatratzen in allen Formen, Bootspolster, Bugpolster usw.



## Oft gestellte Fragen

Das Raumgewicht z. B. RG 35 = 35 kg/m<sup>3</sup> und die Stauch- bzw. Eindruckhärte sind zumeist nicht voneinander abhängig. Ein schwerer Schaumstoff muss kein fester Schaumstoff sein. Dies ist vielmehr vom Einsatz der Rohchemikalien, dem "Wetter" (das relative Klima bei der Schäumung) und den handwerklichen Fähigkeiten des Schäummeisters abhängig. Daraus ergeben sich Toleranzen. Festigkeitstoleranzen werden im Bereich ± 15 % von Charge zu Charge und innerhalb der Charge akzeptiert.

Das Raumgewicht zeigt das Gewicht des Schaumstoffes pro Volumeneinheit in kg/m<sup>3</sup> an.

Die Methoden zur Bestimmung des Raumgewichtes sind:

UNI 6349 DIN 53420 ISO 1855 **Toleranz +/- 5 %**







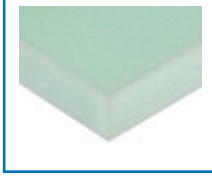
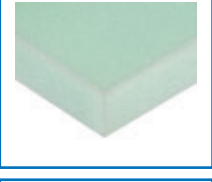

Die Eindruckhärte oder der Stauchwiderstand ist die Kraft, die notwendig ist, um einen Eindringkörper (dessen Form und Abmessung festgelegt wurden) in das Prüfmaterial bis zu 25%, 40% und 65% seiner eigenen Dicke hineinzudrücken. Die Methoden zur Ermittlung der Eindruckhärte sind:

DIN 53576/B UNI 6353 ISO 2439 **Toleranz +/- 15 %**

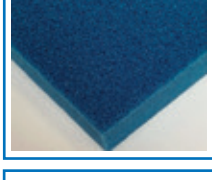
Die Stauchhärte oder der Kompressionswiderstand ist der Druck (in Kilopascal=Kpa ausgedrückt), der notwendig ist, um einen Probekörper bis zu 40% seiner ursprünglichen Dicke mittels eines Eindringkörpers (dessen Form und Abmessung festgelegt wurden) zusammenzudrücken. Die Methoden zur Bestimmung der Stauchhärte sind:

DIN 53577 UNI 6351 ISO 3386 **Toleranz +/- 15 %**

(Quelle: Wikipedia)

	<p><b>RG 2130 hellgrau</b>  <b>sehr leichte Rückenqualität</b>            Plattengröße ca. 132 x 204 cm</p>		<p><b>RG 6070 weiß</b>  <b>super Sitzqualität, extrem stabil und elastisch</b>            Plattengröße ca. 132 x 204 cm</p>
	<p><b>RG 2560 dunkelgrau leicht und stabil, auch für Koffereinlagen</b>            Plattengröße ca. 132 x 204 cm</p>		<p><b>RG 8080 schwarz</b>  <b>super Sitzqualität, extrem stabil, hart und elastisch</b>            Plattengröße ca. 132 x 204 cm</p>
	<p><b>RG 3028 rosa</b>  <b>sehr gute Rückenqualität</b>            Plattengröße ca. 132 x 204 cm und 105 x 204 cm</p>		<p><b>GR 2515 azur <i>Kaltschaum</i></b>  <b>weiche Rückenqualität</b>            Plattengröße ca. 132 x 204 cm</p>
	<p><b>RG 3543 grün</b>  <b>Allround-Qualität</b>            Plattengrößen            90 x 200 cm / 100 x 200 cm / 132 x 204 cm            140 x 200 cm / 160 x 200 cm</p>		<p><b>GR 3028 grün <i>Kaltschaum</i></b>  <b>weiche, elastische Rückenqualität</b>            Plattengröße ca. 132 x 204 cm</p>
	<p><b>RG 3550 weiß</b>  <b>leichter Sitz, fest</b>            Plattengröße ca. 132 x 204 cm Rollen            500 x 130 cm in 1, 2 und 3 cm Rollen            400 x 130 cm in 4 cm</p>		<p><b>GR 3530 lila <i>Kaltschaum</i></b>  <b>sehr gute, elastische Rückenqualität</b>            Plattengröße ca. 132 x 204 cm</p>
	<p><b>RG 4040 lichtblau</b>  <b>gute, mittlere Sitzqualität geeignet für Wohnmobile</b>            Plattengröße ca. 132 x 204 cm</p>		<p><b>GR 4036 d'blau <i>Kaltschaum</i></b>  <b>weiche, elastische Sitz- und gute Matratzenqualität</b>            90 x 200 cm / 100 x 200 cm / 130 x 200 cm            140 x 200 cm / 160 x 200 cm</p>
	<p><b>RG 4050 blau</b>            Plattengröße ca. 132 x 204 cm</p>		<p><b>GR 5553 blau <i>Kaltschaum</i></b>  <b>sehr elastische Sitzqualität super Matratzenqualität</b>            90 x 200 cm / 100 x 200 cm / 132 x 204 cm            140 x 200 cm / 160 x 200 cm</p>
	<p><b>RG 4060 weiß</b>  <b>stabile, mittlere Sitzqualität</b>            Plattengröße ca. 132 x 204 cm</p>		<p><b>GR 5535 h'grau <i>Kaltschaum</i></b>  <b>super elastisch, sehr gute Matratzenqualität</b>            90 x 200 cm / 100 x 200 cm / 132 x 204 cm            140 x 200 cm / 160 x 200 cm</p>
	<p><b>RG 5078 hellorange</b>  <b>sehr guter Sitz, hart</b>            unser meistverkaufter Sitzschaum            Plattengröße ca. 132 x 204 cm</p>		<p><b>GR 5560 lila <i>Kaltschaum</i></b>  <b>schwere, elastische Sitzqualität</b>            Plattengröße ca. 132 x 204 cm</p>
	<p><b>RG 5063 hellrot</b>  <b>sehr guteelastische Sitzqualität</b>            Plattengröße ca. 132 x 204 cm</p>		<p><b>GR 5580 gelb <i>Kaltschaum</i></b>  <b>extrem stabil, dauerhaft elastische Sitzqualität</b>            Plattengröße 130 x 200 cm</p>
	<p><b>VB 140 und VB 160</b>  <b>Verbundschaumstoffe</b>            Plattengröße ca. 105 x 210 cm</p>		



**C 5760 weiß**  
**schwere Sitzqualität**  
**schwer entflammbar**  
**nach DIN 4102 B 1**

Plattengröße ca. 132 x 204 cm



**C 5740 marmoriert**  
**schwere Rückenqualität**  
**schwer entflammbar**  
**nach DIN 4102 B 1**

Plattengröße 130 x 200 cm

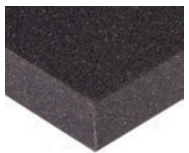

**RG 30 DO anthrazit**  
**RG 45 DO anthrazit**

**flammwidrige Schäume nach**  
**FMVSS 302**

Die MVSS 302 beschreibt die Anforderungen an den Feuerwiderstand von Materialien, die in der Passagierzelle von Motorfahrzeugen verwendet werden.

(Quelle: Wikipedia)

Plattengröße  
 ca. 105 x 204 cm / 132 x 204 cm



**GV 5030 gelb**

**GV 5040 rosa**

**Viscoelastische**  
**Polyether-Schaumstoffe**

Ursprünglich für den Einsatz in High-Tech-Bereichen der US-Raumfahrtprogramme entwickelt, haben sich viscoelastische Schaumstoffe auch bei der Matratzen-, Kissen- und Möbelfertigung bestens bewährt. Immer wenn besondere Anforderungen bezüglich wirksamer Druckentlastung gestellt werden, sind viscoelastische Polyether-Schaumstoffe die ideale Lösung.

Durch die hervorragende Eigenschaft, auf Körperwärme und Gewicht mit erhöhter Druckverteilung zu reagieren, kommt es zu deutlich verbesserter Durchblutung der exponierten Körperteile.

Plattengröße ca. 105 x 204 cm



**DRYFEEL® weiß**  
**Die neue Sitz- und Rücken-**  
**lösung für den Outdoor-**  
**Bereich**

**Nimmt kein Wasser auf!**  
**Retikulierter Schaumstoff!**

Um den wachsenden Ansprüchen der Konsumenten gerecht zu werden, ist dieses neue Material für den Boots-, Garten-, Pool- und sonstigen Freizeitbereich entwickelt worden – mit dem Schwerpunkt auf die besondere Leistungsfähigkeit und Bequemlichkeit dieses neuen Polstermaterials.

Plattengröße auf Anfrage

## Wir schneiden für Sie

- Blockware, Plattenware (Maxipack / Minipack / Einzelplatten)
- Rechteckzuschnitte / Keilzuschnitte
- Formteile nach Schablone
- Eckbankzuschnitte (nach Ihrer Papierschablone)
- Nackenstützkissen
- orthopädische Schaumteile
- Koffereinlagen nach Ihren Vorgaben

**Wir fertigen alle Zuschnitte nach Ihren Maßangaben...**

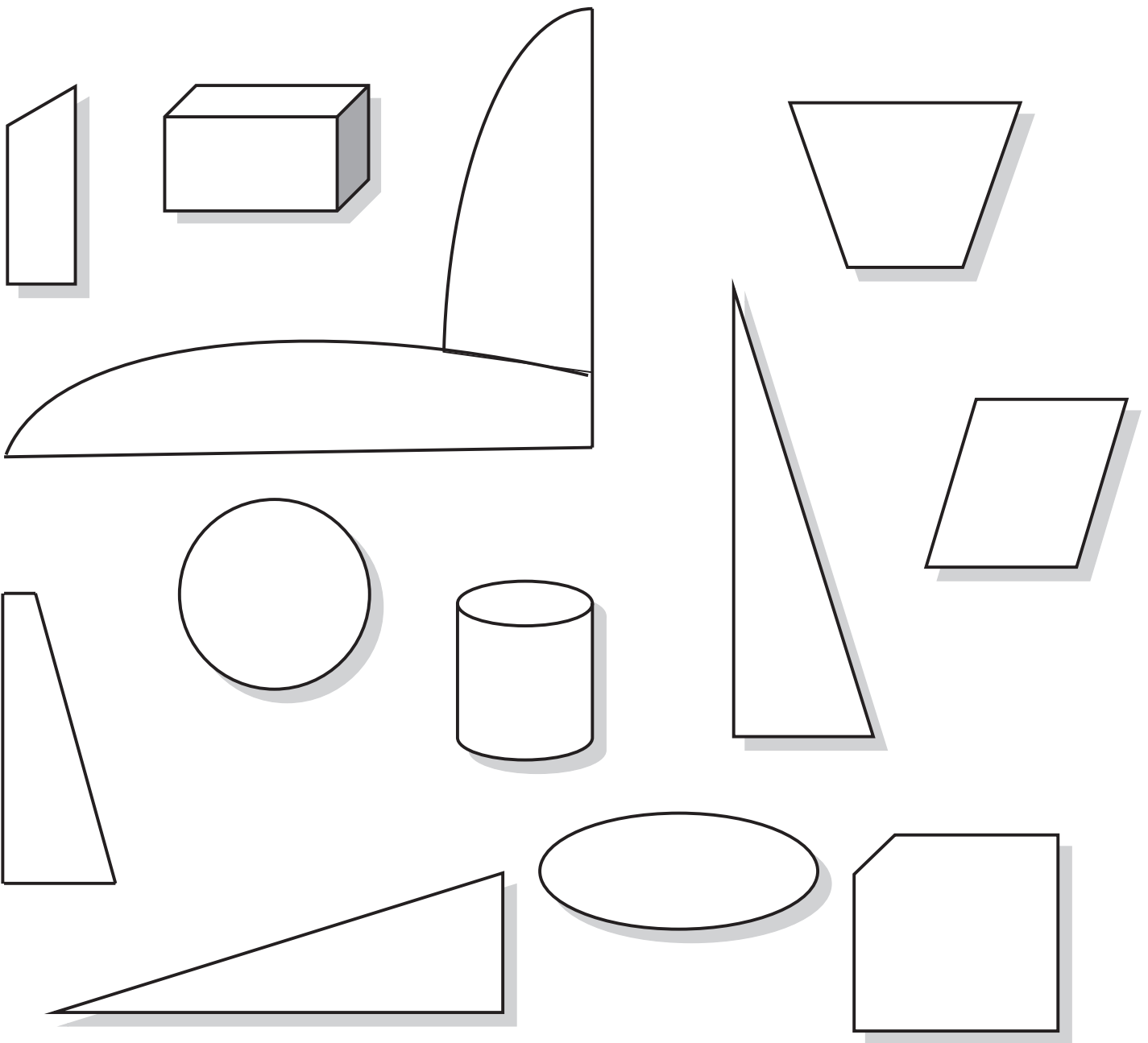

**...oder nach Ihren eigenen Schablonen und Vorstellungen.  
Fragen Sie uns!**

## Ein kleiner Einblick in unseren Maschinenpark



**Horizontalspaltmaschine**

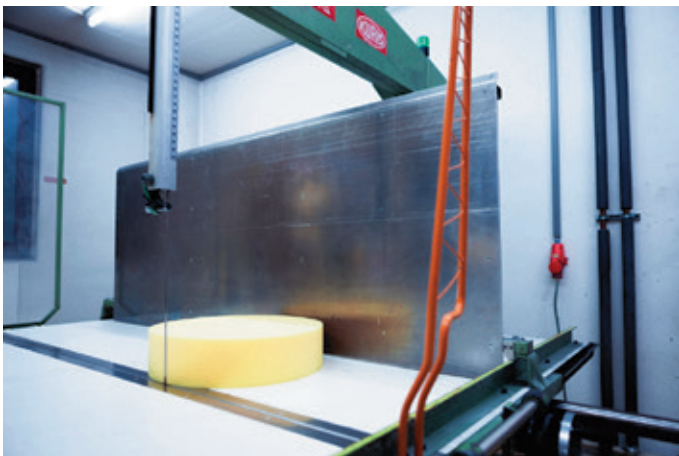

**Vertikalschneidemaschine**



**Konturschneidemaschine**



**Schrägschneidemaschine**



**Fräse**





**Antirutschstoff 160 cm**  
mit Noppenbeschichtung  
30° waschbar  
Farben: schwarz, beige

**708427**

**Antirutschstoff 150 cm**  
glatt  
Fb. schwarz **nur Rolle ca. 15 lfm.**

**708467**

**Bindfäden**



**Aufnähhfaden, original Füssener**  
2 / 1,25 LH  
Knäuel 200 g  
VE 10 Knäuel

**420900**



**Garnierfaden, original Füssener**  
3 / 3,5 LH  
Knäuel 200g  
VE 10 Knäuel

**420910**



**Schnürfaden, original Füssener**  
2 fach WI  
Knäuel 500 g  
VE 6 Knäuel

**420940**



**Schnürfaden, original Füssener**  
3 fach WI  
Knäuel 500 g  
VE 6 Knäuel

**420920**



**Schnürfaden SPLITEX, original Füssener**  
3 fach  
Knäuel 70 m  
VE 10 Knäuel

**420930**





<b>Bienenwachs</b>	<b>461600</b>
--------------------	---------------



<b>Bourlet-Schnur 15 / 6</b> Rolle 25 m	<b>708003</b>
<b>Bourlet-Schnur 20 / 8</b> Rolle 25 m	<b>340600</b>
<b>Bourlet-Schnur 30 / 10</b> Rolle 25 m	<b>708004</b>



<b>Druckknöpfe (Einzelteile)</b>		
1~Kappen Messing brüniert	VE 100 Stk.	<b>480243</b>
1~Kappen Messing vernickelt	VE 100 Stk.	<b>480212</b>
2~Kugeln Messing brüniert	VE 100 Stk.	<b>480443</b>
2~Kugeln Messing vernickelt	VE 100 Stk.	<b>480412</b>
3~Ösen Messing brüniert	VE 100 Stk.	<b>480343</b>
3~Ösen Messing vernickelt	VE 100 Stk.	<b>480312</b>
4~Nieten Messing brüniert	VE 100 Stk.	<b>480543</b>
4~Nieten Messing vernickelt	VE 100 Stk.	<b>480512</b>



<b>Rapidnieten</b> Zur Herstellung von Wendekissen (Öse zu Öse)	VE 100 Stk.	<b>155301</b>
---	-------------	---------------



<b>Druckknopfstanze</b> für Druckknöpfe und gebördelte Druckknöpfe	<b>708825</b>
---	---------------



<b>Rapidstanze</b> Zum Vernieten der Rapidniete	<b>155300</b>
--	---------------



### Einzugstab zur Linienabheftung

5 mm Ø, 15 mm Fahne  
Rollenware, VE 200 lfm.

341905

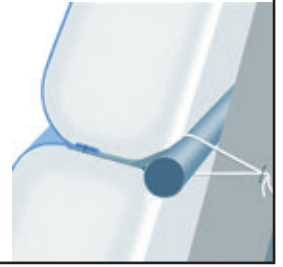

### Façonleinen

H 215, 120 cm breit  
VE 50 lfm.

708024



### Federleinen

H 365, 120 cm breit, VE 50 lfm.  
H 365, 180 cm breit, VE 25 lfm.  
H 420, 120 cm breit, VE 50 lfm.  
T 520, 190 cm breit, VE 25 lfm.

708040

708041

708042

708043



### Federkerne / Bonell abgepasst, lagernd

182 x 38 x 10 cm Couch-Lehne  
182 x 49 x 10 cm Couch-Sitz  
50 x 50 x 10 cm  
53 x 51 x 10 cm  
53 x 60 x 10 cm  
54 x 49 x 10 cm  
56 x 51 x 10 cm

708035

708034

708029

708030

708032

708031

708033



### Federkerne Sondermaß

708028

Der **Bonnell-Federkern** zeichnet sich durch seine Langlebigkeit und Vielseitigkeit aus, bei dem der Komfort nicht zu kurz kommt. Er ist aufgrund seines guten Preis-/Leistungsverhältnisses die am meisten eingesetzte Federung.



### Federkerne Sondermaß

708028

Der **Zylinder-Federkern** zeichnet sich durch seine Langlebigkeit und Vielseitigkeit aus. Mit ihm ist praktisch jede Form machbar, mit optimaler Ausbildung der Federung in Radien und Rundungen.

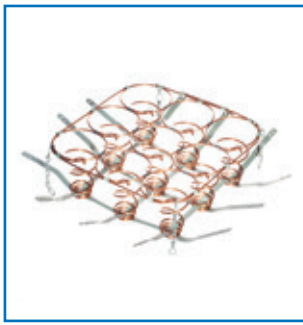

### Federkörbe mit Rahmen und Kettchen

3 x 3 = 9 Federn	ca. 24 x 25 cm	<b>708036</b>
3 x 4 = 12 Federn	ca. 32 x 25 cm	<b>708037</b>
4 x 4 = 16 Federn	ca. 32 x 32 cm	<b>708038</b>
4 x 5 = 20 Federn	ca. 40 x 32 cm	<b>708039</b>

VE 10 Stk.  
bei 4 x 5 8 Stk.



### Federn, Polsterfedern

5 gg / 34	Ø 11 cm	↑ 17 cm	<b>708044</b>
5 gg / 36	Ø 11 cm	↑ 18,5 cm	<b>708045</b>
5 gg / 38	Ø 10,5 cm	↑ 18 cm	<b>708046</b>
6 gg / 34	Ø 11,5 cm	↑ 21,5 cm	<b>708806</b>
6 gg / 36	Ø 11,5 cm	↑ 21,5 cm	<b>708047</b>
6 gg / 38	Ø 12 cm	↑ 23 cm	<b>708048</b>
7 gg / 36	Ø 11,5 cm	↑ 25,5 cm	<b>708050</b>
7 gg / 38	Ø 12 cm	↑ 26 cm	<b>708051</b>
8 gg / 38	Ø 12 cm	↑ 28 cm	<b>708052</b>
9 gg / 38	Ø 12,5 cm	↑ 30 cm	<b>708053</b>

VE 50 Stk.



### Spiralfederband

**708343**

VE Ring ca. 10 - 15 kg



### Scharnierklammern

**708397**

VE 100 Stk.



**Taschenfederkern 40 mm stark**  
180 x 58,5 cm / 1,8 mm Drahtstärke

**708414**

**Taschenfederkern 55 mm stark**  
180 x 58,5 cm / 1,8 mm Drahtstärke

**708415**

im Zuschnitt / per m<sup>2</sup>

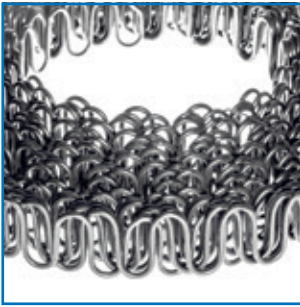

### Nosag-Federn / Wellenfedern

2,8 mm VE Ring 40 m	<b>708366</b>
3,8 mm VE Ring 30 m	<b>708367</b>
Gummiringe VE 100 Stk.	<b>708368</b>



### Filzpflaster

Ø 17 mm weiß / Btl. 20 Stk. VE 25 Btl.	<b>129100</b>
Ø 22 mm weiß / Btl. 12 Stk. VE 25 Btl.	<b>129200</b>
Ø 28 mm weiß / Btl. 9 Stk. VE 25 Btl.	<b>129300</b>
Ø 35 mm weiß / Btl. 4 Stk. VE 25 Btl.	<b>129301</b>
Platten 115 x 75 mm weiß VE 25 Btl.	<b>129000</b>



### Filzgleiter

Ø 17 mm weiß VE 100 Stk.	<b>708826</b>
Ø 17 mm braun VE 100 Stk.	<b>708055</b>
Ø 20 mm braun VE 100 Stk.	<b>128320</b>
Ø 20 mm weiß VE 100 Stk.	<b>127820</b>
Ø 24 mm braun VE 100 Stk.	<b>128324</b>
Ø 24 mm weiß VE 100 Stk.	<b>127824</b>
Ø 28 mm braun VE 100 Stk.	<b>128328</b>
Ø 28 mm weiß VE 100 Stk.	<b>127830</b>



### Filzgleiter mit Schraube

Ø 18 mm VE 100 Stk.	<b>127917</b>
Ø 20 mm VE 100 Stk.	<b>127920</b>
Ø 24 mm VE 100 Stk.	<b>127924</b>
Ø 28 mm VE 100 Stk.	<b>127928</b>



### Kunststoffgleiter

Ø 20 mm weiß VE 100 Stk.	<b>128120</b>
Ø 25 mm weiß VE 100 Stk.	<b>128125</b>
Ø 30 mm weiß VE 100 Stk.	<b>128130</b>
45 x 20 mm weiß	<b>128145</b>

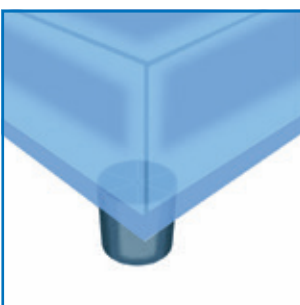

### Möbelgleiter mit Schraubloch

46 x 25 mm VE 100 Stk.	<b>128400</b>
50 x 35 mm VE 100 Stk.	<b>128500</b>
50 x 50 mm VE 100 Stk.	<b>128600</b>

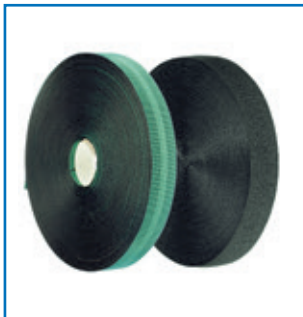
**Gleitvlies weiß****708445**120 cm breit  
VE 500 m**Federgurte****340200**synth., braun  
60 mm breit  
VE 100 m**Gummigurte / Rückengurte**grün, 60 mm breit  
VE 100 m**708089**natur, LPM 1, 60 mm breit  
VE 50 m**708090**weiß, SLM 1-70, VS 100%, 70 mm breit  
VE 50 m**708091****Gummigurte / Sitzgurte**grün, 60 mm breit, VS 50% (Super Jolly)  
VE 100 m**708092**schwarz, S 4, 60 mm brt. VS 55%  
VE 50 m**708093****Jutegurte**blau gestreift, 70 mm breit  
VE 50 m**340100**Spezial Dess. 13, rot gestreift, 70 mm breit  
VE 50 m**340101**Dess. 7, rot gestreift, 70 mm breit  
VE 50 m**708094****Metallklammern für Gummigurte****340310**60 mm breit  
VE 100 Stk.

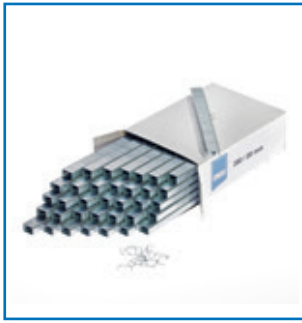

### Heftklammern / Hausqualität für BeA 380 / Prebena A

380 / 04	VE 10 Mille		708106
380 / 05	VE 20 Mille		708107
380 / 06	VE 10 Mille		708108
380 / 06	VE 10 Mille	<i>nicht rostend</i>	708428
380 / 08	VE 10 Mille		708109
380 / 08	VE 10 Mille	<i>nicht rostend</i>	708429
380 / 10	VE 10 Mille		708110
380 / 10	VE 10 Mille	<i>nicht rostend</i>	708430
380 / 12	VE 10 Mille		708111
380 / 14	VE 10 Mille		708112
380 / 16	VE 10 Mille		708113

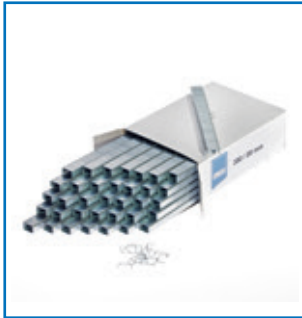

### Heftklammern / Hausqualität für BeA 71 / Prebena V

71 / 04	VE 10 Mille		708831
71 / 06	VE 10 Mille		708114
71 / 08	VE 10 Mille		708115
71 / 10	VE 10 Mille		708116
71 / 12	VE 10 Mille		708416
71 / 14	VE 10 Mille		708417
71 / 16	VE 10 Mille		708418

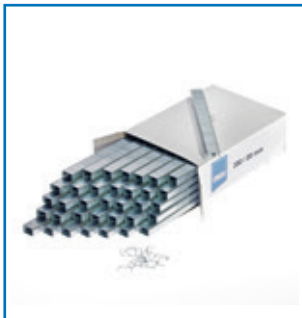

### Heftklammern / Hausqualität für DUO FAST / BeA 95 / Prebena D

50 / 04	VE 5 Mille		708117
50 / 05	n.m. lieferbar		708118
50 / 06 // 95 / 06	VE 5 Mille		708119
50 / 06	VE 5 Mille	<i>nicht rostend</i>	708431
50 / 08 // 95 / 08	VE 5 Mille		708120
50 / 08	VE 5 Mille	<i>nicht rostend</i>	708432
50 / 10 // 95 / 10	VE 5 Mille		708121
50 / 10	VE 5 Mille	<i>nicht rostend</i>	708433
50 / 12 // 95 / 12	VE 5 Mille		708122
50 / 14 // 95 / 14	VE 5 Mille		708123



### Heftklammern / Original BeA 380 / Prebena A

380 / 04	VE 10 Mille		180404
380 / 05	VE 5 Mille	sol. Vorrat	180400
380 / 06	VE 24 Mille		180300
380 / 08	VE 21 Mille		180500
380 / 10	VE 18 Mille		180600
380 / 12	VE 15 Mille		180700
380 / 14	VE 15 Mille		180800
380 / 16	VE 12 Mille		180816



### Heftklammern / Original BeA 371 / Prebena V

371 / 06	VE 20 Mille		181006
371 / 08	VE 20 Mille		181008
371 / 10	VE 20 Mille		181010
371 / 12	VE 20 Mille		181012
371 / 14	VE 20 Mille		181014
371 / 16	VE 20 Mille		181016



### Heftklammern / Original BeA 95 / Prebena D / DUO FAST 50

95 / 06	VE 5 Mille	<b>181506</b>
95 / 08	VE 5 Mille	<b>181508</b>
95 / 10	VE 5 Mille	<b>181510</b>
95 / 12	VE 5 Mille	<b>181512</b>
95 / 14	VE 5 Mille	<b>181514</b>
95 / 16	VE 5 Mille	<b>181516</b>

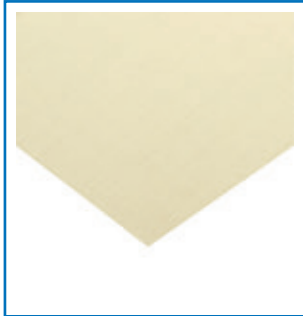

### Inlett **708139**

naturhell  
160 cm breit  
VE 40 m



### Kantendraht verkupfert 3,8 mm

Ring	VE 5 kg	<b>708140</b>
Stäbe 2700 mm lang	VE 50 Stk.	<b>708805</b>
Kantendrahtklammern	VE 500 Stk.	<b>708141</b>



### Kederschnur Baumwolle

3,1 mm	VE 100 m / Rolle	<b>340710</b>
4,5 mm	VE 100 m / Rolle	<b>340711</b>



### Kederschnur PVC

3,0 mm voll	VE 250 m / Rolle	<b>708022</b>
-------------	------------------	---------------

**OKE – Kederschnur s. unter OKE**

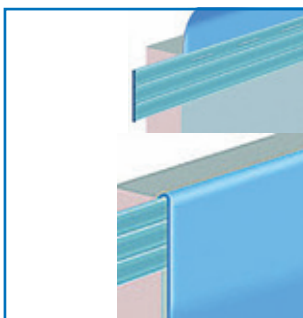

### Klammerstreifen **340910**

10 mm breit  
VE 1000 m





### Kissenfüllungen

#### Federkissen

40 cm Ø rund	VE 40 Stk.	<b>970403</b>
40 x 40 cm rohweiß	VE 40 Stk.	<b>970103</b>
45 x 55 cm rohweiß	VE 20 Stk.	<b>970203</b>
50 x 50 cm rohweiß	VE 20 Stk.	<b>970503</b>
50 x 60 cm rohweiß	VE 20 Stk.	<b>970303</b>
60 x 60 cm rohweiß	VE 12 Stk.	<b>970603</b>

#### Vliesfüllungen / Polyestervlies

40 x 40 cm	VE 40 Stk.	<b>716004</b>
------------	------------	---------------



### Knopffaden

**420100**

Nylon – Tufting  
Kops ca. 700 m



### Knopfteile / Polsterknopfteile

24“ OT u. UT komplett	VE 1 Mille	<b>390924</b>
24“ Oberteile OT	VE 1 Mille	<b>708159</b>
24“ Unterteile UT	VE 1 Mille	<b>708160</b>
28“ OT u. UT komplett	VE 1 Mille	<b>390928</b>
28“ Oberteile OT	VE 1 Mille	<b>708162</b>
28“ Unterteile UT	VE 1 Mille	<b>708163</b>
32“ OT u. UT komplett	VE 1 Mille	<b>390932</b>
32“ Oberteile OT	VE 1 Mille	<b>708167</b>
32“ Unterteile UT	VE 1 Mille	<b>708168</b>
36“ OT u. UT komplett	VE 0,5 Mille	<b>390936</b>
36“ Oberteile OT	VE 0,5 Mille	<b>708169</b>
36“ Unterteile UT	VE 0,5 Mille	<b>708170</b>
36“ Nagel - UT 16 mm	VE 0,5 Mille	<b>708172</b>
36“ Nagel - UT 26 mm	VE 0,5 Mille	<b>708174</b>
44“ OT u. UT komplett	VE 0,25 Mille	<b>390944</b>
44“ Oberteile OT	VE 0,25 Mille	<b>708176</b>
44“ Unterteile UT	VE 0,25 Mille	<b>708177</b>



Spaltknöpfe	VE 100 Stk.	<b>390800</b>
-------------	-------------	---------------



### Knopfmaschine A 51

**auf Anfrage**

s. auch Seite 41



### Kreidepulver

Rot  
Weiß

158831  
158801

Beutel 60 g, VE 10 Beutel



### Kreidezeichner

158800



### Markierstift lila

159300

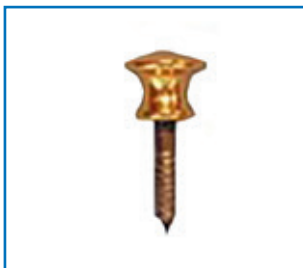

### Messingschraubköpfe

708205

15 mm  
für Eckbänke  
VE 100 Stk.

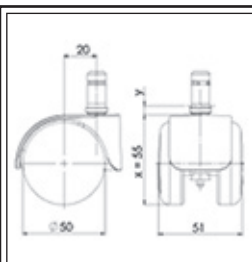

### Möbelrollen

83-24 X1 / Ø 50 mm weiches Rad **128801**

83-44 X1 / Ø 50 mm hartes Rad **128802**

incl. Montageplatte VE 4 Stk.

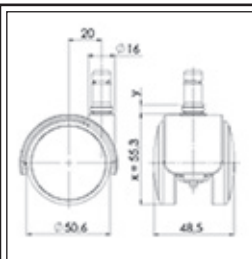

### Möbelrolle

87-51 X1 / Ø 50 mm weiches Rad **128803**

Gehäuse Zinkdruckguss

incl. Montageplatte (s. Abb.)

VE 4 Stk.

**weiches Rad: für Parkett und Fliesen**  
**hartes Rad: für Teppich**





**Molton**

**708214**

100% Baumwolle, weiß  
ca. 155 cm breit, ca. 400 g / m<sup>2</sup>  
beidseitig geraut, sanforisiert  
VE ca. 40 m

**Nadeln**



<b>Doppelspitz 30 cm</b>	<b>172530</b>
<b>Doppelspitz 35 cm</b>	<b>172535</b>
<b>Doppelspitz 40 cm</b>	<b>172540</b>
<b>Doppelspitz 45 cm</b>	<b>172545</b>



<b>Garniernadel gerade 100 mm</b>	<b>708069</b>
<b>Garniernadel gerade 150 mm</b>	<b>172615</b>
<b>Garniernadel gerade 175 mm</b>	<b>172618</b>
<b>Garniernadel gerade 200 mm</b>	<b>708073</b>



	<u>Bogenlänge</u>		
<b>Garniernadel gebogen</b>	<b>75 mm</b>	VE 25 Stk.	<b>172801</b>
<b>Garniernadel gebogen</b>	<b>100 mm</b>	VE 25 Stk.	<b>172802</b>
<b>Garniernadel gebogen</b>	<b>125 mm</b>	VE 25 Stk.	<b>172803</b>
<b>Garniernadel gebogen</b>	<b>150 mm</b>	VE 25 Stk.	<b>172804</b>
<b>Garniernadel gebogen</b>	<b>175 mm</b>	VE 25 Stk.	<b>172805</b>
<b>Garniernadel gebogen</b>	<b>200 mm</b>	VE 25 Stk.	<b>172806</b>
<b>Garniernadel gebogen</b>	<b>250 mm</b>	VE 25 Stk.	<b>172807</b>

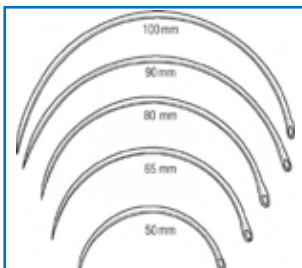

	<u>Bogenlänge</u>		
<b>Nähnaedel/Polstern. geb.</b>	<b>50 mm</b>	VE 25 Stk.	<b>172901</b>
<b>Nähnaedel/Polstern. geb.</b>	<b>65 mm</b>	VE 25 Stk.	<b>172902</b>
<b>Nähnaedel/Polstern. geb.</b>	<b>80 mm</b>	VE 25 Stk.	<b>172903</b>
<b>Nähnaedel/Polstern. geb.</b>	<b>90 mm</b>	VE 25 Stk.	<b>172904</b>
<b>Nähnaedel/Polstern. geb.</b>	<b>100 mm</b>	VE 25 Stk.	<b>172905</b>



<b>Glaskopfstecknadeln / Schwesternnadeln bunt,</b>	<b>172200</b>
Nr. 2/0 48 x 0,80 mm Dose 30 g	VE 10 Dosen
<b>Glaskopfstecknadeln bunt,</b>	<b>172201</b>
Nr. 2/0 48 x 0,80 mm Schachtel	1000 Stk.
<b>Glaskopfstecknadeln bunt, klein</b>	<b>172270</b>
30 x 0,60 mm Dose 20 g	VE 10 Dosen
<b>Glaskopfstecknadeln gelb, extra lang</b>	<b>172268</b>
43 x 0,60 mm Dose 20 g	VE 10 Dosen



<b>Stahlstecknadeln</b>	<b>172253</b>
50 g Dose	VE 10 Dosen

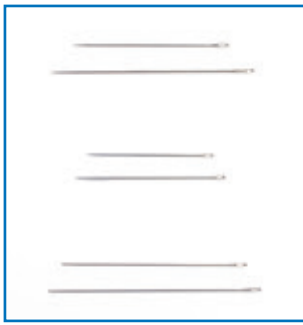

<b>Kürschnernadel 1/0, 50 mm</b>	VE 25 Stk.	<b>708187</b>
<b>Kürschnernadel 2/0, 55 mm</b>	VE 25 Stk.	<b>708188</b>
<b>Kürschnernadel 4/0, 60 mm</b>	VE 25 Stk.	<b>708189</b>



<b>Patentdoppelspiz 417</b> <b>4 mm Ø, 300 mm lang</b>		<b>170201</b>
---	--	---------------

<b>Abheftminen 22 mm</b>	VE 1 Mille	<b>170222</b>
--------------------------	------------	---------------



<b>Polsterstecker weiß</b>	VE 100 Stk.	<b>172001</b>
<b>Polsterstecker rot</b>	VE 100 Stk.	<b>172031</b>
<b>Polsterstecker blau</b>	VE 100 Stk.	<b>172036</b>
<b>Polsterstecker grün</b>	VE 100 Stk.	<b>172066</b>
<b>Polsterstecker gelb</b>	VE 100 Stk.	<b>172068</b>



<b>Ringstecker</b>	VE 100 Stk.	<b>172000</b>
--------------------	-------------	---------------



<b>Sattlernadel 2/0</b>	VE Brief	<b>173000</b>
<b>Sacknadel 4/0, 60 mm</b>	VE 25 Stk.	<b>708280</b>
<b>Sacknadel 8/0, 70 mm</b>	VE 25 Stk.	<b>708281</b>



<b>Kapoknadel 150 mm</b> geschliffene Speerspitze	VE 25 Stk.	<b>708142</b>
--	------------	---------------

## Nägel



geschnittene Nägel 8 mm blau	VE 1 kg	382000
geschnittene Nägel 10 mm blau	VE 1 kg	382100
geschnittene Nägel 13 mm blau	VE 1 kg	382200
geschnittene Nägel 16 mm blau	VE 1 kg	382250



Harpunennägel 20/20 für Nosagscharniere	VE 1 kg	382920
Glaserstifte / Harpunennägel 25/25	VE 1 kg	382925



Gurtstifte / Tapezierstifte 18 / 17	VE 1 kg	381200
Gurtstifte / Tapezierstifte 20 / 17	VE 1 kg	381300
Gurtstifte / Tapezierstifte 20 / 20	VE 1 kg	381400
Gurtstifte / Tapezierstifte 22 / 22	VE 1 kg	381500
Gurtstifte / Tapezierstifte 25 / 25	VE 1 kg	381600



Kammzwecken 14 / 13 blau	VE 1 kg	381900
Kammzwecken 16 / 16 blau	VE 1 kg	381800



Stahlkrampen 20 / 22 blank	VE 1 kg	382400
Stahlkrampen 22 / 25 blank	VE 1 kg	382500



Stahlstifte „Teck“ 1,5 x 20 mm blank	VE 1 Mille	383720
Stahlstifte „Teck“ 1,5 x 25 mm blank	VE 1 Mille	383725
Stahlstifte „Teck“ 1,5 x 30 mm blank	VE 1 Mille	383730
Stahlstifte „Teck“ 1,5 x 35 mm blank	VE 1 Mille	383735
Stahlstifte „Teck“ 1,5 x 45 mm blank	VE 1 Mille	383745

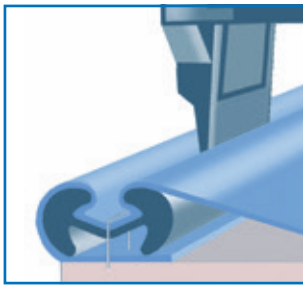

### OKE Blindnahtprofil

2140-041 4 mm Wulsthöhe	VE 300 m	341704
2140-051 5 mm Wulsthöhe	VE 300 m	341705

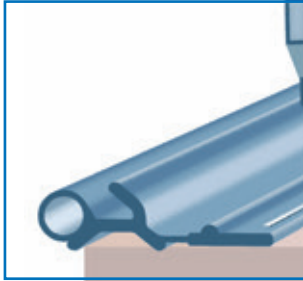

### OKE Blindheftprofil

2140-060 Stange à 1,20 m	VE 120 m	341806
--------------------------	----------	--------



### OKE Rundschnur / Kederschnur / Kunststoff, hohl - weich

1550-030 Ø 3 mm	VE 1500 m	341503
1550-040 Ø 4 mm	VE 800 m	341504
1550-050 Ø 5 mm	VE 500 m	341505



### Ösen

8 mm~messingfarben	VE 100 Stk.	708313
8 mm~vernickelt	VE 100 Stk.	708314
10 mm~messingfarben	VE 100 Stk.	708317
10 mm~vernickelt	VE 100 Stk.	708318
12 mm~messingfarben	VE 100 Stk.	708321
12 mm~vernickelt	VE 100 Stk.	708322
14 mm~messingfarben	VE 100 Stk.	708323
14 mm~vernickelt	VE 100 Stk.	708324
16 mm~messingfarben	VE 100 Stk.	708325
16 mm~vernickelt	VE 100 Stk.	708326
20 mm~messingfarben	VE 100 Stk.	708327
20 mm~vernickelt	VE 100 Stk.	708328
25 mm~vernickelt	VE 100 Stk.	708329
40 mm~vernickelt	VE 100 Stk.	708330

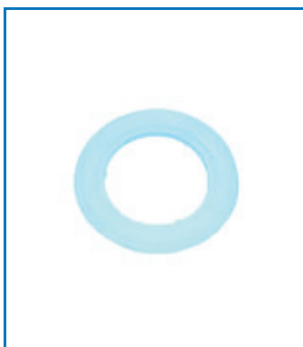

### Unterlagsscheiben für Ösen

25 mm	VE 100 Stk.	484125
40 mm	VE 100 Stk.	484140



### Ösenstanzen

8 mm (0 B)	708331
10 mm (2 B)	708333
12 mm (4 B)	708335
14 mm (6 B)	708336
16 mm (8 B)	708337
20 mm (10 B)	708338
25 mm	708339
40 mm	708340



### Pappdeckel

#### „Schablonenpappe“

61 x 100 cm x 0,5 mm

VE 50 Stk.

**708456**

#### 1,5 er

103 x 76 cm x 1,5 mm

VE 20 Stk.

**708219**

#### 1,9 er

103 x 76 cm x 1,9 mm

VE 20 Stk.

**708220**

### Polsterfäden



#### Rasant 50

1000 m farbig

VE 10 Ro.

**680200**

#### Rasant 50

1000 m rohweiß

VE 10 Ro.

**680203**

#### Serafil 30

900 m farbig

VE 5 Cops

**680900**

#### Serafil 30

900 m rohweiß

VE 5 Cops

**680903**

#### Serafil 40

400 m farbig / sort.

VE 10 Ro.

**708232**

#### Serafil 40

400 m rohweiß

VE 10 Ro.

**708233**

#### Serafil 40

1200 m farbig / sort.

VE 5 Cops

**681400**

#### Serafil 40

1200 m rohweiß

VE 5 Cops

**681403**

#### Handnähfaden

#### Serafil 15 T 90

1000 m farbig / sort.

VE 5 Konus

**670700**

#### Serafil 15 T 90

1000 m rohweiß

VE 5 Konus

**680703**

### Polsterfasern / Polsterhaar



#### Palmfaser, Afrik

gezupft, mittelfein

VE 25 kg

**708218**



#### Palmfaser, Afrik

festgedreht, Ballen 80 kg

VE 80 kg

**708807**



### Kokos

1200 g, beidseitig latexiert  
120 cm breit, 8 mm stark  
Rolle 10 lfm.

VE 1 Rolle

**708448**

650 g, beidseitig latexiert  
1000 x 2000 x 5 mm

VE 1 Platte

**708086**



### Krollfaser, Elancrin, schwarz

aufgedreht

VE 25 kg

**708185**

festgedreht, Strang

VE 25 kg

**708184**

gezupft

VE 25 kg

**708186**



### Roßhaar

gezupft

VE 25 kg

**708275**

Auflage 90 x 200 cm 1000g/m<sup>2</sup> o. Latex

VE 1 Stk.

**708276**

Auflage 100 x 200 cm 1000g/m<sup>2</sup> o. Latex

VE 1 Stk.

**708277**

Auflage 160 x 200 cm 1000g/m<sup>2</sup> o. Latex

VE 1 Stk.

**708278**



### Gummikokos

**H 80** 1000 x 2000 x 20 mm

VE 1 Stk.

**708083**

**H 80** 1000 x 2000 x 30 mm

VE 1 Stk.

**708084**

**H 80** 1000 x 2000 x 40 mm

VE 1 Stk.

**708085**



### Polsterfilz

100 cm breit, 750 g / m<sup>2</sup>

VE 30 lfm.

**708243**



### Polsterklammern

eckige Ausführung  
22 mm

VE 1000 Stk.

**151900**





**Polsterklebeband, original Tesaband**

<b>19 mm braun</b>	VE 1 Rolle	<b>460124</b>
<b>19 mm grau</b>	VE 1 Rolle	<b>460128</b>
<b>19 mm rohweiß</b>	VE 1 Rolle	<b>460103</b>
<b>19 mm schwarz</b>	VE 1 Rolle	<b>460102</b>



**Polsterklebeband, preisgünstige Ausführung**

<b>19 mm breit, verschiedene Farben</b>		
<b>50 m - Rolle</b>	VE 1 Rolle	<b>708244</b>

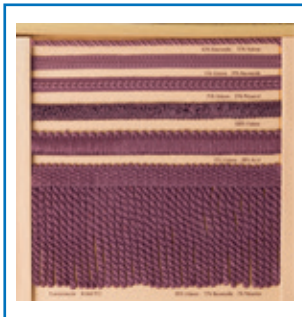

**Posamenten, zu unseren Stoffen passend**

<b>Möbelborte / Gimpe</b>	VE 25 lfm.	<b>830200</b>
<b>Möbelfranse, 12 cm hoch</b>	VE 25 lfm.	<b>830600</b>
<b>Möbelfranse, 18 cm hoch</b>	VE 25 lfm.	<b>830700</b>
<b>Möbelkordel / Möbelschnur</b>	VE 25 lfm.	<b>830000</b>
<b>Schnitteffilé</b>	VE 25 lfm.	<b>830400</b>



<b>Kordelverschluss, vernickelt</b>	VE 1 Mille	<b>150912</b>
-------------------------------------	------------	---------------



**Posamentenklebeband, Tesafix Gimpenband**

<b>12 mm transparent</b>	VE 8 Rollen	<b>461812</b>
<b>19 mm transparent</b>	VE 8 Rollen	<b>461819</b>



**Profileleisten**

<b>in Streifen, ca. 150 cm lang</b>	VE 100 Stk.	<b>170400</b>
<b>auf Rollen, Rollenlänge ca. 30 fm.</b>	VE 30 lfm.	<b>170401</b>

**Reißverschluss HS** / unsere bewährte Hausqualität  
 Rollenlänge 50 lfm.  
 Sonderpreis bei Abnahme von 3 Rollen sortiert

VE 50 lfm.

**708273**



**HS - Schieber, Fb. silber**

VE 1000 Stk.

**708274**

**Reißverschluss - Einziehgerät**

**708398**

## Reißverschluss original OPTI

OPTI Perlon S 40 } ab Lager lieferbar  
 OPTI Perlon S 40 }  
 OPTI Perlon S 60, auf Bestellung  
 OPTI Schieber S 40, farbl. passend od. vernickelt  
 OPTI Schieber S 60, farbl. passend od. vernickelt  
 OPTI Aufziehgerät

VE 300 lfm. **870600**  
 VE 50 lfm. **870500**  
 VE 150 lfm. **870800**  
 VE 100 Stk. **870700**  
 VE 100 Stk. **870900**  
 VE 100 Stk. **870113**

## Farbkarte



Coats Opti

1712	nicht mehr Lieferbar	8563
2710	3855	8570
1109	8783	8863
8135	3982	8589
8184	3983	8989
8223	nicht mehr Lieferbar	8975
8110	7172	9322
8324	7340	9277
6829	7584	9391
8542	7696	9389
8418	5714	9491
7656	5748	nicht mehr Lieferbar
1231	5790	9654
1279	5998	9971
2429	5198	9883
3365	6642	9700

Eingelagerte Farben sind gelb markiert.

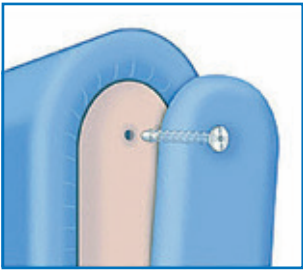

### Schatosendübel

40 mm lang für 8 mm Bohrung

VE 100 Stk.

**390600**



### Schlauchtrikot

**abgepasst** 140 x 30 cm

VE 1 Stück

**708400**

**endlos** 20 cm breit

VE 5 kg

**708399**

**endlos** 35 cm breit

VE 5 kg

**708299**



### Schneiderkreide

**blau**

VE 100 Stk.

**158936**

**rot**

VE 100 Stk.

**158931**

**weiß**

VE 100 Stk.

**158901**



### Schnellpolstermatte Kokosfaser

115 cm breit, Rolle ca. 10 lfm.

VE 25 kg

**708303**

80 cm breit, Rolle ca. 10 lfm.

VE 17 kg

**708304**



### Schnellpolstermatte Palmfaser

115 cm breit, Rolle ca. 10 lfm.

VE 25 kg

**708307**

80 cm breit, Rolle ca. 10 lfm.

VE 17 kg

**708308**



### Spaceflex

Abstandsgewirke 15 mm

Platten ca. 100 x 200 cm

VE 1 Platte

**708425**

## Spannstoffe



### Baumwollnessel RU

160 cm breit

VE 30 lfm.

708809

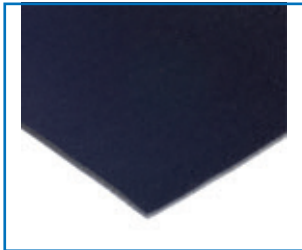

### Kaschierstoff

5 mm stark, 150 cm breit

VE 22,5 m<sup>2</sup>

708447



### Körper, Baumwolle, rohweiß

160 cm breit

VE 30 lfm.

708182

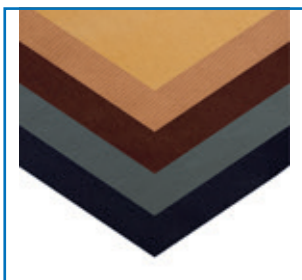

### Körper, Baumwolle, farbig

160 cm breit

VE 30 lfm.

708181

beige  
rehbraun  
dunkelbraun  
grau  
schwarz



### Stuhltuch, rohweiß

100% Baumwolle 4x16 NE

160 cm breit

VE 30 lfm.

708358

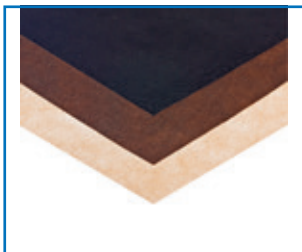

### Vliesstoff 80 g / m<sup>2</sup>

160 cm breit

VE 25 lfm.

708363

anthrazit  
braun  
beige

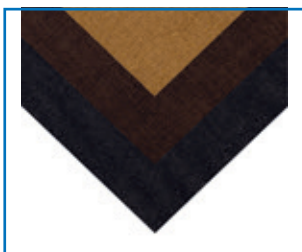

### Zuspannfutter

80 cm breit

VE 50 lfm.

708387

schwarz  
beige  
grau  
braun



### Stuhlbeinnägel

14 mm vernickelt	VE 100 Stk.	<b>708351</b>
16 mm vernickelt	VE 100 Stk.	<b>127716</b>
18 mm vernickelt	VE 100 Stk.	<b>708353</b>
20 mm vernickelt	VE 100 Stk.	<b>127720</b>
23 mm vernickelt	VE 100 Stk.	<b>127723</b>
25 mm vernickelt	VE 100 Stk.	<b>127725</b>
28 mm vernickelt	VE 100 Stk.	<b>127728</b>
30 mm vernickelt	VE 100 Stk.	<b>708357</b>



### Styroporkügelchen

Karton, ca. 4,5 kg	VE 1 Karton	<b>708446</b>
Volumen ca. 0,3 m <sup>3</sup>		



<b>Tenax Oberteil</b>	VE 50 Stk.	<b>480700</b>
<b>Tenax Unterteil Stoff-Stoff</b>	VE 50 Stk.	<b>480900</b>
<b>Tenax Unterteil Holzschraube</b>	VE 50 Stk.	<b>480800</b>

### Watten



### Bastelwatte

Beutel 300 g entspricht Spielzeugnorm EN 71-3	VE 10 Beutel	<b>300601</b>
Beutel 5 kg	VE 1 Beutel	<b>300801</b>



### DUREN - Vlies - Schaum 3 mm

3 mm Schaum mit 100 g PES-Vlies vernadelt 200 cm breit,  
Rolle 40 lfm. **708019**

### DUREN - Vlies - Schaum 8 mm

8 mm Schaum mit 100 g PES-Vlies vernadelt 200 cm breit,  
Rolle 20 lfm. **708018**

Einzelrollen nur geteilt (max. 140 + 60 cm) p. Paketdienst möglich



### HACOLux®

130 cm breit, Rolle 15 lfm. / 19,5 m<sup>2</sup> / Materialstärke ca. 30 mm **708450**

HACOLux ist eine Schaum-Vlieskombination, die durch Kleben der einzelnen Schichten hergestellt wird. Eine sehr gute Polsterwirkung und ein weicher, flauschiger Ansitz sind die besonderen Eigenschaften von HACOLux.

## Watten

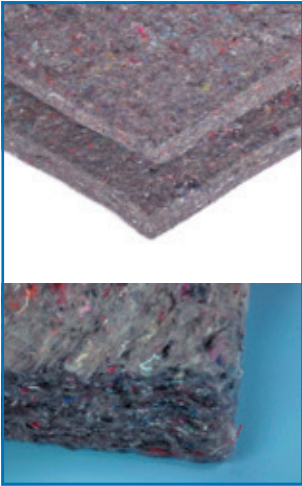

### Halbwollwatte

fest vernadelt, 750 g / m<sup>2</sup> 100 cm breit  
Rolle 20 lfm.

VE 1 Rolle

**708104**

lose vernadelt, 750 g / m<sup>2</sup> 100 cm breit  
Rolle 20 lfm.

VE 1 Rolle

**708105**

### Volumawatte

1000 g, leicht genadelt, ca. 80 cm breit,  
ca. 4 - 5 cm stark, Rolle ca. 10 - 12 lfm.

VE 1 Rolle

**708827**

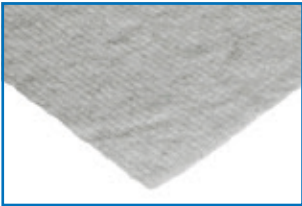

### Marenawatte

weiss, 205 cm breit  
Rolle 50 lfm.

VE 1 Rolle

**708104**

## Polyesterwatte, thermofixiert



**50 g** 150 cm brt., Rolle 100 lfm.

**708440**

**100 g** 150 cm brt., Rolle 50 lfm.

**708441**

**200 g** 150 cm brt., Rolle 20 lfm.

**708442**

**400 g** 150 cm brt., Rolle 15 lfm.

**708443**

**200 g eins. Mull** 150 cm brt., Rolle 20 lfm.

**708444**

**600 g „Softex“ beids. Charmeuse** 150 cm brt., Ro. 10 lfm.

**708259**

**100 g HACOssoft® schwer entfl.-bar** 140 cm brt., Ro. 40 lfm.

**708439**



### Faserbällchen

VE 5 kg

**300811**

**1 Sack = 5 kg (ca. 0,3 m<sup>3</sup>)**



### Wollstra

grau, 200 cm breit  
Rolle 20 lfm.

VE 1 Rolle

**708458**

# Ziernägel



90 1/3 + 110 1/3  
vermessingt  
versch. Ø



90 1/3 + 110 1/3  
vernickelt  
versch. Ø



90 1/3  
brüniert dunkel



90 1/3 + 110 1/3  
altgold gefleckt  
versch. Ø



90 1/3 + 110 1/3  
altkupfer  
versch. Ø



90 1/3 + 110 1/3  
altmessing hell  
versch. Ø

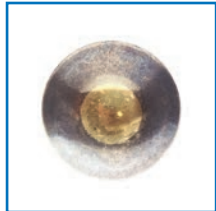

90 1/3  
bronze-renaiss.  
versch. Ø



90 1/3  
brüniert hell



90 1/3  
schwarz



Streifen 100 1/3  
altgold-gefleckt



Streifen 100 1/3  
bronze-renaiss.



Streifen 100 1/3  
vermessingt



1505 M + 1506 M  
altkupfer  
Ø 15 + 13 mm



1505 M + 1506 M  
bronze-renaiss.  
Ø 15 + 13 mm



1507 M  
altgold gefleckt  
Ø 14 mm



1507 M  
altkupfer  
Ø 14 mm



1507 M  
altmessing  
Ø 14 mm



1507 M  
bronze-renaiss.  
Ø 14 mm



1180 A  
bronze-renaiss.  
Ø 13 mm



1503  
altkupfer  
Ø 20 mm



1503  
altmessing  
Ø 20 mm

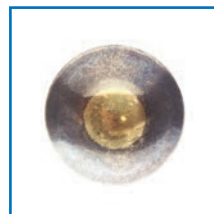

1503  
bronze-renaiss.  
Ø 20 mm



1515 M  
bronze-renaiss.  
Ø 17 mm



1611 M  
bronze-renaiss.  
Ø 11 mm



508 B  
altkupfer  
Ø 12 mm



508 B  
bronze-renaiss.  
Ø 12 mm



508 U  
bronze-renaiss  
Ø 13 mm



546 W  
bronze-renaiss  
Ø 16 mm



548 W  
bronze-renaiss  
Ø 12 mm



547 X  
bronze-renaiss  
Ø 12 mm



555 A  
bronze-renaiss  
Ø 20 mm



556 W  
altkupfer  
Ø 15 mm



1191 A  
bronze-renaiss  
Ø 16 mm



548 WH  
bronze-renaiss  
Ø 12 mm

## Größen:

Größe 90 1/3 = Kopf Ø 9,0 mm

Größe 110 1/3 = Kopf Ø 10,0 mm



**Sabacontact AAC streichfertig**

streichfähiger Kontaktkleber. Hervorragend geeignet für die Verklebung flexibler und steifer Verkleidungsmaterialien, wie z.B. Leder, Schaumstoff, Textilien, Edelstahl und PP.

**Kanne 5 Liter**

VE 5 l

**708810****Dose 1 Liter**

VE 12 Stk.

**708811****Sabaspray 5621 spritzfertig**

spritzfähiger Kleber mit hoher Temperaturbeständigkeit  
einkomponentig ca. -20°C bis ca. +70°C  
zweikomponentig ca. -20°C bis ca. +110°C  
in Verbindung mit *Sabacure L* (Beimischung 5%) s. *Verdünner*

**Kanne 5 Liter**

VE 5 l

**708812****Sabaspray 2250 spritzfertig**

spritzfähiger Kleber für Anwendungen im Bereich der Schaumkonfektion für die Verbindung flexibler Schaumteile aneinander und mit Holz, Textilien, Füllfasern usw.

**Kanne 25 kg**

VE 25 kg

**708814****Kanne 10 kg**

VE 10 kg

**708815****Sabaspray FR AV „Sattlerspray AV“ sprühen oder streichen**

thermoaktivierbar, besonders geeignet für Himmel- oder Armaturen Brettverkleidungen. Temperaturbeständig von -20°C bis ca. +180°C bzw. +90° bei hoher Spannung.

**Kanne 5 Liter**

VE 5 l

**708820****Dose 1 Liter**

VE 12 Stk.

**708821****Zelu P 3914 rot**

Zelukleber P 3914 neu besitzt eine gleichmäßige Spritzverteilung, eine gute Anfangshaftung sowie eine hohe Wärmestandfestigkeit. Die daraus resultierende Klebnaht ist weich, elastisch, alterungsbeständig und weist keinen Nachklebeeffekt auf.

**Kanne 9 kg**

VE 9 kg

**708460****Zeluflex 4382 / 1 sprühen oder streichen**

Zeluflex 4382/1 ist ein lösungsmittelhaltiger, toluolfreier Kontaktkleber auf Basis Polychloroprenkautschuk. Der Klebstoff verfügt über eine gleichmäßige Spritzverteilung, eine hohe Anfangshaftung sowie über eine weiche und elastisch bleibende Klebnaht. Zeluflex 4382/1 weist eine hohe Wärmestandfestigkeit auf und ist licht- und alterungsbeständig

**Kanne 9 kg**

VE 9 kg

**708461****Dose 650 g**

VE 12 Stk.

**708462**

## Kleber

Sicherheitsdatenblätter etc. als PDF-Download auf [www.otto-duerr.de](http://www.otto-duerr.de)



### Sprühkleber „DÜRR“ Hochleistungs-Sprühkleber

vielseitig einsetzbar, hohe Anfangshaftung, ideal für Schaumstoffe, wasserfest, stabil von -25°C bis +70°C, transparent, sehr ergiebig, aromatenfrei, mit variablem Ventil

**Dose 500 ml**

VE 12 Stk.

**708803**



### Sprühkleber „JUMBO“ Universal

vielseitig einsetzbar, hohe Anfangshaftung, ideal für Schaumstoffe, wasserfest, stabil von -25°C bis +70°C, transparent, sehr ergiebig, aromatenfrei, mit variablem Ventil

**Dose 500 ml**

VE 12 Stk.

**708816**



### Hirschkleber

Zum Kleben von Leder, Filz, Pappe, Papier, Textilien

**Dose 600 g**

VE 1 Stk.

**470100**



### Gummimilch

Lösemittelfreier Kontaktkleber auf Basis von Naturgummilatex. Zum Kleben von Latex, Weich- und Hartfaserplatten, Textilien, Kokos, Jute, Filz, Furnier usw.

**Flasche 500 g**

VE 1 Stk.

**470200**



### Silicon-Spray

Hinterlässt nach dem Einsprühen eine dünne Gleitschicht aus Silicon auf unterschiedlichsten Untergründen wie Kunststoff, Gummi und Metall. Geeignet für alle Bereiche der Polstermöbelfertigung.

**Dose 400 ml**

VE 12 Stk.

**470600**

**Lösungsmittel / Verdüner / Vernetzer**Sicherheitsdatenblätter etc. als PDF-Download auf [www.otto-duerr.de](http://www.otto-duerr.de)**Sabaclean AV**

Reinigung der zu verklebenden Materialien, Reinigung / Spülung von Apparaturen, Entfernung von Klebstoffresten

**Kanne 5 Liter**  
**Dose 1 Liter**VE 5 l  
VE 12 Stk.**708818**  
**708819****Zelu AF Reiniger für Kleber 4382**

kann mit bis zu 10% Beigabe zum Verdünnen verwendet werden

**Kanne 9 kg**  
**Dose 1 Liter**VE 9 kg  
VE 12 Stk.**708464**  
**473100****Zelu K Reiniger für Kleber 3914**

kann mit bis zu 3% Beigabe zum Verdünnen verwendet werden

**Kanne 8 kg**

VE 8 kg

**708463****Zelu NE Speziallösungsmittel****Allround-Reiniger.****Kein Verdünner!****Kanne 9 kg**

VE 9 kg

**708465****Sabacure L Vernetzer für Sabaspray 5621**

erhöht die Temperaturbeständigkeit, trägt zu stärkeren, dauerhaften Verbindungen bei, erhöht die Wasserfestigkeit von Polyurethanklebstoffen

**Dose 1 Liter**

VE 12 Stk.

**708813****Packband 66 m x 50 mm**  
**transparent**

VE 6 Ro.

**460340**

## Reinigungs- und Waschmittel



### Fleckol hell

pfl egt, reinigt und frischt alle hellen M öbel und T äfelungen auf.  
Z. B.: Buche, Fichte, Nussbaum, helle Eiche etc.  
Fleckol hell entfernt auch Flecken von Parkettfu ßböden und pfl egt  
besonders strapazierte M öbel und Schiefer.

**Flasche 150 ml**

VE 12 Stk.

**471800**



### Fleckol dunkel

pfl egt, reinigt und frischt alle dunklen M öbel und H ölzer auf.  
Z. B.: Nussbaum dunkel, Mahagoni und Palisander.  
Fleckol dunkel entfernt Wasser- und Alkoholflecken, Graudurchschlag  
und Kratzer von polierten und mattierten M öbeln.

**Flasche 150 ml**

VE 12 Stk.

**472000**



### T9 Gardinenwaschmittel „Pulver“

für wei ße Gardinen aus synthetischen Fasern. T9 reinigt schonend und doch  
gründlich. Damit die Veredelungsschicht und damit der Griff und Fall Ihrer  
Gardinen erhalten bleibt. Wir empfehlen T9 für neue Gardinen von Anfang an  
zu verwenden.

**Paket 400 g = 8 Portionsbeutel**

VE 12 Pakete

**473400**



### T9 Gardinenwaschmittel „flüssig“

ist die komplette Gardinenpflege für farbige Gardinen aus Natur- und  
Synthetikfasern. Sie brauchen keinerlei Vor- oder Nachbehandlungsmittel.  
Reinigt schonend und doch gründlich. Griff und Fall Ihrer Gardinen bleiben  
erhalten, Farben bleiben leuchtend und frisch.

**Flasche 250 ml**

VE 24 Fl.

**473501**



### SKAI REINIGUNG SPRAY

Das ideale gebrauchsfertige Mittel zur gründlichen Reinigung von skai oder  
anderen Kunstledern, für Polstermöbel, Autositze usw. Entfernt Reste alter  
Pflegemittel, Fette und hartnäckigen Schmutz.

**Flasche 200 ml**

VE 1 Fl.

**716023**

**Flasche 50 ml**

VE 1 Fl.

**716022**



#### **LEDER REINIGUNG 200 ML SPRAY**

Das ideale gebrauchsfertige Mittel zur gründlichen Reinigung von Leder, Lederpolstermöbeln, Autositzen usw. Entfernt Reste alter Pflegemittel, Fette und hartnäckigen Schmutz.

**Flasche 200 ml**

VE 1 Fl.

**716008**



#### **LEDERPFLEGE 200 ML SPRAY**

Das ideale Mittel zur täglichen professionellen Reinigung & Pflege aller Sorten Glattleder mit imprägnierender Wirkung. Es reinigt und pflegt das Leder gleichzeitig. Bei stärkerer Verschmutzung oder Reste alter Pflegemittel ist es empfehlenswert zuerst das Leder intensiv mit Lederrein Reinigungskonzentrat zu reinigen.

**Flasche 200 ml**

VE 1 Fl.

**716010**



#### **LEDERFETT 200 ML FLÜSSIG SPRAY**

Das professionelle Mittel zum Nachfetten von sprödem und ausgetrocknetem Leder, zum Aktivieren von ausgebleichten Farben und zum Hydrophobieren. Gibt dem Leder und seiner Einfärbung Elastizität, Weichheit und verlängert somit die Lebensdauer. Ohne Farbstoffe.

**Flasche 200 ml**

VE 1 Fl.

**716012**



#### **UV-SCHUTZ FÜR LEDER 200 ML SPRAY**

Das professionelle antistatische Lichtschutzmittel gegen Sonneneinstrahlung und Hitzeeinwirkung. Durch den UV-Absorber, Lichtstabilisator und das Antioxidans UV-Schutz werden die Vergilbung und das Ausbleichen vermindert, sowie die Alterungsbeständigkeit erhöht.

**Flasche 200 ml**

VE 1 Fl.

**716014**



#### **MIKROFASER PFLEGETUCH**

Für eine schonende, sichere und erfolgreiche Leder- und Kunstlederreinigung oder -pflege. Durch die Reibung werden die sanften Mikrofasern elektrostatisch aufgeladen und ziehen Staub und kleine Schmutzpartikel magnetisch an ohne das Leder oder Kunstleder anzugreifen.

**Schachtel / 1 Stück 50x30 cm**

VE 1 Sch.

**716017**



#### **MIKROFASER POLIERTUCH**

Unsere Poliертücher wurden speziell für eine schnelle, gründliche und schonende Trockenreinigung oder für das Polieren von Leder hergestellt. Sie sind sehr gut geeignet für Kunstleder, Skai, Vinyl oder PVC.

**Schachtel / 2 Stück 40x40 cm**

VE 1 Sch.

**716018**

## Druckluftzubehör



**Ausblaspistole**  
mit Verlängerung

**184700**



**Druckluftschlauch 5 m**  
mit Schnellkupplung und Stecknippel

**184500**

**Druckluftschlauch 10 m**  
mit Schnellkupplung und Stecknippel

**184600**



**Spiralschlauch 6 m Arbeitslänge**

**184850**

keine bleibenden Querschnittsverengungen durch  
Abknicken!



**Spritzpistole**  
„FSP-FP-HTE“ 1,5 mm Düse

**184301**

**Fließbecher zu „FSP-FP-HTE“**

**184303**



**Faltensteckpistole**

**BANOK 303 X**

**159400**

**Ersatznadeln zu**

**BANOK 303 X**

**159401**

**Faltenfäden 7 mm zu**  
**Faltenfäden 20 mm zu**

**BANOK 303 X**

**159407**

**BANOK 303 X**

**159420**



**Falzbein gebogen**

**159501**

**Falzbein gerade**

**159500**



**Gurtspanner aus Holz**

**159600**



**Haarzieher 20 cm**

**172700**

**Hämmer**



**Gummihammer**

**169710**



**Gurthammer mit Holzstiel**

**10 mm**

**171310**

**12 mm**

**171312**

**14 mm**

**171314**

**Hammerstiel**

**171500**

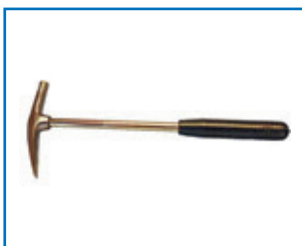

**Gurthammer mit Plastikgriff**

**12 mm**

**708229**

**14 mm**

**708230**



**Gurthammer mit Plastikkopf f. Ziernägel**

**12 mm**

**171412**

**Ersatz Plastikkopf**

**170300**



**Gurthammer magnetisch**

**10 mm**

**171410**



**Holzhammer**

**60 mm**

**169700**



**Nylonhammer für Ösen  
rückschlagfrei**

**169711**



**Heftklammerentferner „W“**

**184102**



**Heftklammerentferner 120 $\frac{1}{2}$   
mit Plastikheft, stärker abgewinkelt**

**184001**



**Heftklammerentferner ESCO**

**184101**



**Heftklammerentfernungszange**

**183900**





**Knopfmaschine ASTOR A 51**

**150100**

**Zubehör:**

**Einsätze für Durable Dot Druckknöpfe**

**151500**

**Erhöhungsblock**

**151000**



**Lederhobel**

**171800**

**Ersatzklingen für Lederhobel**

**171801**



**Locheisen**

**2 mm Ø**

**155002**

**3 mm Ø**

**155003**

**4 mm Ø**

**155004**

**5 mm Ø**

**155005**

**6 mm Ø**

**155006**

**7 mm Ø**

**155007**

**8 mm Ø**

**155008**

**9 mm Ø**

**155009**

**10 mm Ø**

**155010**

**11 mm Ø**

**155011**

**12 mm Ø**

**155012**

**13 mm Ø**

**155013**

**14 mm Ø**

**155014**

**15 mm Ø**

**155015**

**16 mm Ø**

**155016**

**17 mm Ø**

**155017**

**18 mm Ø**

**155018**

**19 mm Ø**

**155019**

**20 mm Ø**

**155020**

**21 mm Ø**

**155021**

**24 mm Ø**

**155024**

**25 mm Ø**

**708199**

**26 mm Ø**

**155026**

**30 mm Ø**

**155030**

**28 mm Ø**

**für Knopfformen 24“**

**155028**

**32 mm Ø**

**für Knopfformen 28“**

**155032**

**35 mm Ø**

**für Knopfformen 32“**

**155035**

**40 mm Ø**

**für Knopfformen 36“**

**155040**

**46 mm Ø**

**für Knopfformen 44“**

**155046**



**Losschlageisen mit Holzheft**

**171701**

**Messer, Cutter, Klingen**

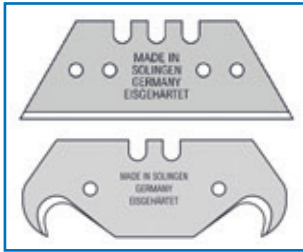

<b>Trapezklinge „Solingen“</b> 10 Klingen im Dispenser	VE 100 Stk.	<b>161700</b>
<b>Hakenklinge „Solingen“</b> 10 Klingen im Dispenser	VE 100 Stk.	<b>161800</b>

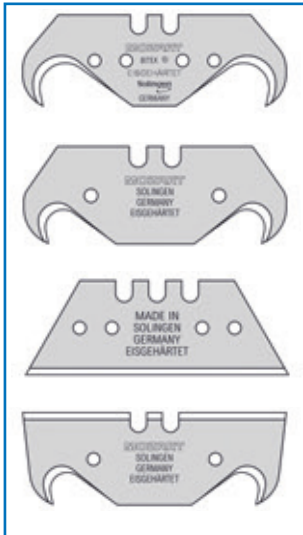

<b>MOZART Hakenklinge</b> großer Haken 10 Klingen im Dispenser	VE 100 Stk.	<b>162200</b>
<b>MOZART Hakenklinge</b> kleiner Haken 10 Klingen im Dispenser	VE 100 Stk.	<b>162100</b>
<b>MOZART Trapezklinge</b> 10 Klingen im Dispenser	VE 100 Stk.	<b>162001</b>
<b>MOZART Doppelklinge</b> Trapez u. Haken 10 Klingen im Dispenser	VE 100 Stk.	<b>162210</b>



<b>Delphinmesser</b>		<b>162400</b>
----------------------	--	---------------



<b>Cuttermesser breit</b>		<b>162301</b>
<b>Abbrechklingen breit</b>	VE 100 Stk.	<b>162300</b>



<b>Cuttermesser schmal</b>		<b>162302</b>
<b>Abbrechklingen schmal</b>	VE 200 Stk.	<b>162300</b>



**Messwerkzeuge**



<b>Glasfaserband 2 m</b>		<b>162500</b>
--------------------------	--	---------------



**Holzfedermaßstab 2 m**

**163102**

**Holzfedermaßstab 3 m**

**163103**



**Rollbandmaß 3 m**

**162600**

**Rollbandmaß 5 m**

**162601**



**Stockmeter 50 cm**

**162800**

**Stockmeter 100 cm**

**162900**



**Anreißer mit Plastikheft  
kantig**

**152100**



**Nagelheber mit Holzheft**

**171767**



**Nagelheber mit Plastikheft**

**171700**

**Schaumstoffsägen, Zubehör**



**BOSCH Schaumstoffsäge GSG 300** **185300**

- zum millimetergenauen Zuschneiden von Schaumstoff, gummiertem Rosshaar und ähnlichen Materialien
- Vibrations- und geräuscharmer Lauf durch gegenläufige Sägeblätter
- genaues Arbeiten durch exakte Sägeblattführung
- gute Handhabung auch für Linkshänder

**Sägeblätter und Führung nicht im Lieferumfang enthalten!**



**BOSCH Druckluft Schaumstoffsäge** **185301**

- zum millimetergenauen Zuschneiden von Schaumstoff, gummiertem Rosshaar und ähnlichen Materialien
- Vibrations- und geräuscharmer Lauf durch gegenläufige Sägeblätter
- genaues Arbeiten durch exakte Sägeblattführung
- gute Handhabung auch für Linkshänder

**Sägeblätter und Führung nicht im Lieferumfang enthalten!**



**Sägeblattführung**

130 mm	<b>185313</b>
200 mm	<b>185320</b>
300 mm	<b>185330</b>
600 mm	<b>185360</b>
800 mm	<b>185380</b>



**Sägeblätter „normal“**

130 mm	<b>185413</b>
200 mm	<b>185420</b>
300 mm	<b>185430</b>



**Sägeblätter „Wellenschliff“**

130 mm	<b>185513</b>
200 mm	<b>185520</b>
300 mm	<b>185530</b>
600 mm	<b>185560</b>
800 mm	<b>185580</b>

## Scheren



**Taschenschere 12,5 cm**

**161100**



**Textilschere 16 cm gebogen**

**160200**



**Florschere 15 cm**

**160300**



**Schablonenschere 21 cm**

geeignet für Pappe, Leder, Teppiche usw.

**160400**



**Lehrlingsschere 18 cm**

**160500**

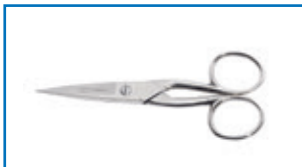

**Schere 13 cm**

**160813**



**Schere 074 / 20 cm**

**160601**

**Schere 074 / 26 cm**

**160602**



**Robuso Schere roter Griff 20 cm**

**160920**

**Robuso Schere roter Griff 23 cm**

**161123**

**Robuso Schere roter Griff 26 cm**

**161126**



**Robuso Schere schwarzer Griff 23 cm**

**160923**

**Robuso Schere schwarzer Griff 25 cm**

**160925**



**Robuso Schere 20 cm, microverzahnt**

**161220**

**Robuso Schere 24 cm, microverzahnt**

**161224**



**Robuso Schere 26 cm** **161300**  
**für Linkshänder**



**Robuso Schere 23 cm Spitzenqualität** **161023**  
**Robuso Schere 26 cm Spitzenqualität** **161026**



**Robuso Schere 15 cm spitz** **161413**  
**Robuso Schere 18 cm spitz** **161418**



**Schere KAI 26 cm, aus Karbon** **161350**  
**Schere KAI 28 cm, aus Karbon** **161351**



**Schmelzklebepistole HB 220** **185003**

- hohe Schmelzleistung
- leicht und handlich
- Verarbeitungstemperatur einstellbar
- mechanische Hubbegrenzung zum exakten, wiederholbaren Schmelzklebstoffauftrag
- integrierter Ein- / Ausschalter

Lieferumfang:  
1 Gerät im Koffer  
1 Stück Werkzeug  
1 Stück Ersatzdüse



**Kerzenkleber zu HB 220** **185002**  
**Ø 12 mm** VE 2 kg

## Tacker, Heftklammergeräte



**BeA Drucklufttacker 380/16-420**  
**25 mm Nase**  
für Klammern 4 - 16 mm

180100



**BeA Drucklufttacker 380/16-429 LN**  
**50 mm Nase**  
für Klammern 4 - 16 mm

180200



**BeA Drucklufttacker 371/16-421**  
**25 mm Nase**  
für Klammern 6 - 16 mm

181000



**BeA Drucklufttacker 371/16-436 LN**  
**50 mm Nase**  
für Klammern 6 - 16 mm

180900



**BeA Drucklufttacker 95/16-425**  
für Klammern 6 - 16 mm  
  
besonders geeignet zum Befestigen  
von Leder und Kunstleder

181500



**Elektro - Tacker ME 50**  
für Klammern 8 - 14 mm

708823



**Elektro - Tacker ME 80**  
für Klammern 8 - 16 mm

708824



Handtacker RAPID 23

182600



RAPID Heftklammern Typ 37

37 / 4 mm

182604

37 / 6 mm

182606

37 / 8 mm

182608



Der neue Klebeboy!

**Sie kennen das Problem:**

Irgendwann greift der lösemittelhaltige Kleber die Klebnaht des Sparboy an und das Teil ist kaputt.

Der neue Klebeboy ist **ultraschall verschweißt!**

**Daher resistent gegen Lösemittel und lösemittelhaltige Klebstoffe.**

Klebeboy incl. Pinsel

708822



Vorstecher mit Plastikheft

152001



## Zangen



**Kantendrahtklammerzange**

**169903**



**Lochzange / Revolverlochzange**

**159900**

mit 8 auswechselbaren Pfeifen  
1,5 mm / 2 mm / 2,5 mm / 3 mm  
3,5 mm / 4 mm / 4,5 mm / 5 mm



**Polsterklammerzange**

**151800**

Polsterklammern S. 24



**Rabitzzange**

**169900**



**Schrägzange**

**169803**



**Schrägzange „Wiener Modell“**

**169801**

## Dekorationszubehör



### Öko - Bleischnur

14 g	VE 250 m	780001
25 g	VE 50 m	780101
35 g	VE 50 m	780201
50 g	VE 50 m	780301
70 g	VE 50 m	780401
100 g	VE 50 m	780501
150 g	VE 25 m	780601



### Bleistäbchen

13 g	VE 50 Stk.	780701
25 g	VE 25 Stk.	780801
50 g	VE 25 Stk.	780901



### Ringklammern

22 mm, Eisen vernickelt	VE 100 Stk.	120212
-------------------------	-------------	--------



### Flauschbänder

20 mm brt. schwarz	VE 25 m	850302
20 mm brt. weiß	VE 25 m	850301
30 mm brt. schwarz	VE 25 m	850602
30 mm brt. weiß	VE 25 m	850601
50 mm brt. schwarz	VE 25 m	851002
50 mm brt. weiß	VE 25 m	851001



20 mm brt. schwarz, selbstklebend	VE 25 m	850402
20 mm brt. weiß, selbstklebend	VE 25 m	850401
30 mm brt. schwarz, selbstklebend	VE 25 m	850802
30 mm brt. weiß, selbstklebend	VE 25 m	850801
50 mm brt. schwarz, selbstklebend	VE 25 m	851202
50 mm brt. weiß, selbstklebend	VE 25 m	851201



### Hakenbänder / Haftbänder

20 mm brt. schwarz	VE 25 m	850102
20 mm brt. weiß	VE 25 m	850101
30 mm brt. schwarz	VE 25 m	850502
30 mm brt. weiß	VE 25 m	850501
50 mm brt. schwarz	VE 25 m	851902
50 mm brt. weiß	VE 25 m	851901



20 mm brt. schwarz, selbstklebend	VE 25 m	850202
20 mm brt. weiß, selbstklebend	VE 25 m	850201
30 mm brt. schwarz, selbstklebend	VE 25 m	850702
30 mm brt. weiß, selbstklebend	VE 25 m	850701
50 mm brt. schwarz, selbstklebend	VE 25 m	851102
50 mm brt. weiß, selbstklebend	VE 25 m	851101

### Gardinenbänder

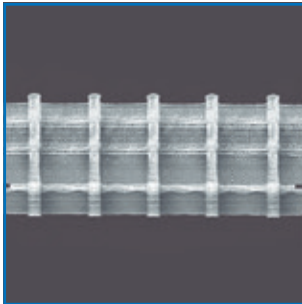

Bleistiftfalte 50 mm volltransparent, 2,5:1	VE 100 m	753440
--	----------	--------

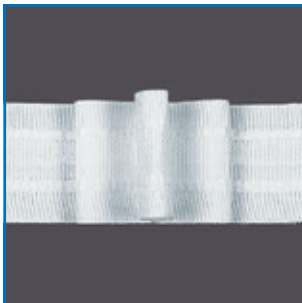

Faltenband 26 mm 2,0:1 3er Falte	VE 100 m	752201
Faltenband 26 mm 2,2:1 3er Falte	VE 100 m	752301
Faltenband 26 mm 2,5:1 3er Falte	VE 100 m	752401
Faltenband 26 mm 2,5:1 5er Falte	VE 100 m	752601
Faltenband 26 mm 3,0:1 4er Falte	VE 100 m	752501
Faltenband 26 mm 3,0:1 6er Falte	VE 100 m	752701

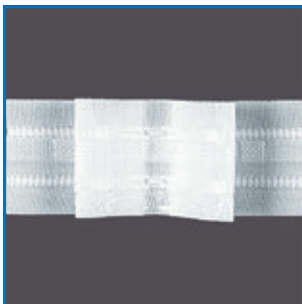

Faltenband 26 mm 2,2:1 2er Falte „Schmetterlingsfalte“	VE 100 m	751501
Faltenband 26 mm 3,0:1 4er Falte „Schmetterlingsfalte“	VE 100 m	751601

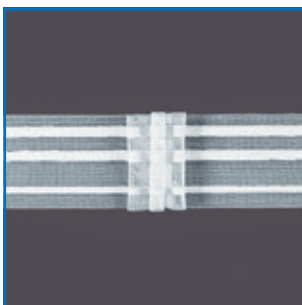

Faltenband 50 mm 2,0:1 3er Falte transparent / 3 weiße Zugschnüre	VE 100 m	752040
Faltenband 50 mm 2,5:1 3er Falte transparent / 3 weiße Zugschnüre	VE 100 m	751940
Faltenband 50 mm 3,0:1 4er Falte transparent / 3 weiße Zugschnüre	VE 100 m	752140

## Gardinenbänder



### Ersatz für Goldfalte

<b>2,0 : 1 / 3er Falte / 50 mm</b>	VE 100 m	<b>756276</b>
<b>2,5 : 1 / 5er Falte / 50 mm</b>	VE 100 m	<b>756277</b>
<b>3,0 : 1 / 6er Falte / 50 mm</b>	VE 100 m	<b>756278</b>

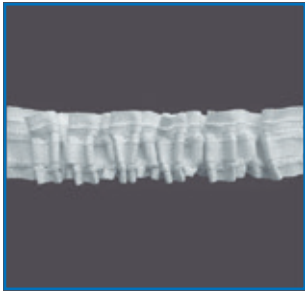

### Schwerstegband 30 mm

VE 500 m **754001**

**schwer entflammbar**

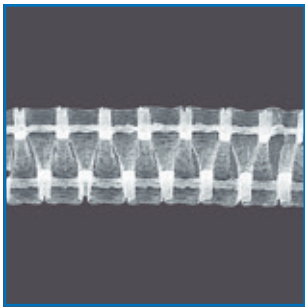

### Smokfaltenband 50 mm transp. variabel

VE 100 m **751700**

<b>Smokfaltenband 50 mm transp. 2,0:1</b>	VE 100 m	<b>751740</b>
<b>Smokfaltenband 50 mm transp. 2,5:1</b>	VE 100 m	<b>751741</b>
<b>Smokfaltenband 50 mm transp. 3,0:1</b>	VE 100 m	<b>751840</b>

<b>Smokfaltenband 80 mm transp. 2,0:1</b>	VE 100 m	<b>754101</b>
<b>Smokfaltenband 80 mm transp. 2,5:1</b>	VE 100 m	<b>754102</b>
<b>Smokfaltenband 80 mm transp. 3,0:1</b>	VE 100 m	<b>754103</b>

<b>Smokfaltenband 50 mm 2,0:1 volltransparent, mit transp. Zugschnüren</b>	VE 100 m	<b>754902</b>
<b>Smokfaltenband 50 mm 2,5:1 volltransparent, mit transp. Zugschnüren</b>	VE 100 m	<b>754901</b>

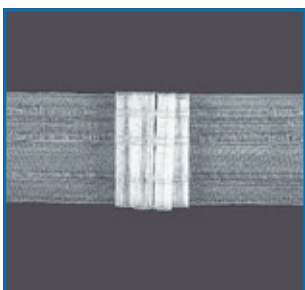

<b>Transparentfaltenband 50 mm 2,0:1 2er Falte volltransparent, mit transp. Zugschnüren</b>	VE 100 m	<b>754802</b>
<b>Transparentfaltenband 50 mm 2,5:1 3er Falte volltransparent, mit transp. Zugschnüren</b>	VE 100 m	<b>754801</b>
<b>Transparentfaltenband 50 mm 2,5:1 5er Falte volltransparent, mit transp. Zugschnüren</b>	VE 100 m	<b>754803</b>

## Gardinenbänder



**Universalband 22 mm weiß**

VE 200 m

**750601**

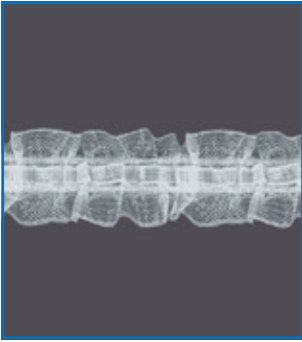

**Universalband 23 mm transparent**

VE 200 m

**750650**

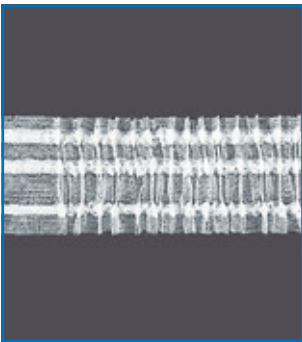

**Universalband 50 mm transparent**

VE 100 m

**751040**

## Deko- und Gardinennähfaden



<b>Alterfil 120 S 1000 m</b>	VE 10 Rollen in einer Farbe	<b>709069</b>
<b>Alterfil 120 S 1000 m</b>	VE 10 Rollen farbl. sortiert	<b>709070</b>
<b>Alterfil 120 S 1000 m</b>	Einzelrollen	<b>709071</b>
<b>Dipolin 120 Conus 5000 m weiß</b>	VE 5 Rollen	<b>709073</b>



<b>Rasant 120 1000 m farbig</b>	VE 10 Rollen	<b>681000</b>
<b>Rasant 120 1000 m rohweiß</b>	VE 10 Rollen	<b>681003</b>
<b>Rasant 120 5000 m farbig</b>	VE 1 Cops	<b>680600</b>
<b>Rasant 120 5000 m farbig</b>	VE 1 Cops	<b>680603</b>

Lieferzeit ca. 3 - 4 Tage



<b>Sabatex 100 5000 m farbig</b>	VE 5 Cops	<b>681100</b>
<b>Sabatex 100 5000 m rohweiß</b>	VE 5 Cops	<b>681103</b>

Lieferzeit ca. 3 - 4 Tage

## Gardinenringe, Gleiter, Rollringe



<b>Endstopfen MHZ eckig</b> Plastik, weiß	VE 100 Stk.	<b>103700</b>
--	-------------	---------------

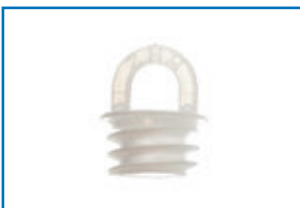

<b>Endstopfen MHZ rund</b> Plastik, weiß	VE 100 Stk.	<b>103800</b>
---	-------------	---------------



<b>Faltengleiter weiß</b> Kopf Ø 7 mm	VE 100 Stk.	<b>101501</b>
--	-------------	---------------



<b>Faltenhalter weiß</b>	VE 100 Stk.	<b>103000</b>
--------------------------	-------------	---------------



### Gardinenringe

11 / 16 mm weiß	VE 100 Stk.	101301
13 / 18 mm weiß	VE 100 Stk.	101400
16 / 21 mm weiß	VE 100 Stk.	101401
8 / 13 mm transparent	VE 100 Stk.	101315
13 / 18 mm transparent	VE 100 Stk.	101415



<b>Universalgleiter weiß für Helmo-Schienen</b>	VE 100 Stk.	103300
---	-------------	--------



<b>Gleiter weiß für Alufa-Schienen</b>	VE 100 Stk.	103500
--	-------------	--------

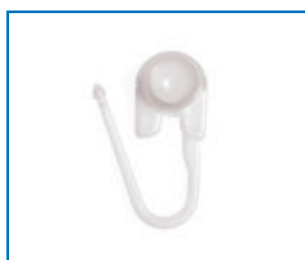

<b>Rollring MHZ 8076 Plastik, weiß</b>	VE 100 Stk.	103600
--	-------------	--------



<b>Rollring 018 Plastik, weiß für Innenlaufschienen</b>	VE 100 Stk.	102300
---	-------------	--------



<b>Rollring gerade, weiß Ø 9 mm</b>	VE 100 Stk.	102400
---	-------------	--------



<b>Rollring abgeschrägt, weiß Ø 8 mm</b>	VE 100 Stk.	102500
--	-------------	--------



### Überclipshaken

<b>4 mm glasklar</b>	VE 100 Stk.	<b>101910</b>
<b>6 mm glasklar</b> für 12 mm Barock	VE 100 Stk.	<b>101915</b>
<b>8 mm glasklar</b> für 20 mm Barock	VE 100 Stk.	<b>102015</b>
<b>10 mm glasklar</b> für 28 mm Barock	VE 100 Stk.	<b>102115</b>
<b>12 mm glasklar</b> für 35 mm Barock	VE 100 Stk.	<b>102215</b>



<b>Gummiband 6,4 mm brt. weiß</b>	VE 250 m	<b>342100</b>
-----------------------------------	----------	---------------



### Klebehaken

<b>Standard, weiß</b>	VE 100 Stk.	<b>101701</b>
<b>große Auflagefläche, weiß</b>	VE 100 Stk.	<b>101702</b>

### Perlonschnur



<b>Ø 1 mm weiß</b>	VE 200 m	<b>421401</b>
<b>Ø 1,7 mm weiß</b>	VE 100 m	<b>421501</b>
<b>Ø 3 mm weiß</b>	VE 50 m	<b>421701</b>
<b>Ø 3 mm schwarz</b>	VE 50 m	<b>421702</b>
<b>Ø 4 mm weiß</b>	VE 50 m	<b>421801</b>
<b>Ø 5 mm weiß</b>	VE 50 m	<b>421901</b>
<b>Ø 8 mm weiß</b>	VE 100 m	<b>422001</b>



<b>Vitragenhäkchen</b>	VE 100 Stk.	<b>104000</b>
------------------------	-------------	---------------



## Raffhaken



<b>Raffhaken weiß</b>	VE 100 Stk.	<b>120601</b>
<b>Raffhaken messing</b>	VE 100 Stk.	<b>120604</b>
<b>Raffhaken nickel matt</b>	VE 100 Stk.	<b>120620</b>

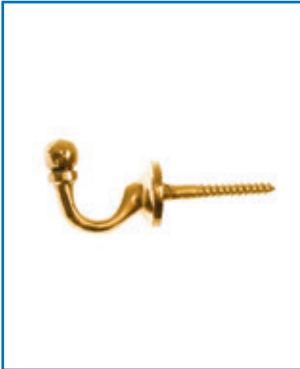

### Raffhaken Kugelkopf 30 mm

<b>weiß</b>	VE 25 Stk.	<b>124401</b>
<b>messing poliert</b>	VE 25 Stk.	<b>124404</b>
<b>chrom</b>	VE 25 Stk.	<b>124406</b>
<b>nickel matt</b>	VE 25 Stk.	<b>124420</b>
<b>altmessing</b>	VE 25 Stk.	<b>124442</b>



<b>Raffhaken weiß Wandabstand 17 mm</b>	VE 50 Stk.	<b>120701</b>
<b>Raffhaken messing Wandabstand 17 mm</b>	VE 50 Stk.	<b>120705</b>
<b>Raffhaken nickel matt Wandabstand 17 mm</b>	VE 50 Stk.	<b>120720</b>

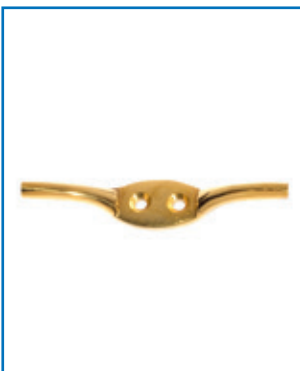

<b>Schnurwickelhaken 74 mm weiß</b>	VE 1 Stk.	<b>125001</b>
<b>Schnurwickelhaken 74 mm messing</b>	VE 1 Stk.	<b>125004</b>
<b>Schnurwickelhaken 74 mm chrom</b>	VE 1 Stk.	<b>125006</b>



<b>Raffhaken messing 560</b>	VE 100 Stk.	<b>123201</b>
<b>Ersatznadeln zu 560</b>	VE 100 Stk.	<b>123203</b>

## Schleuderstäbe



**weiß, mit Stahleinlage,  
kunststoffbeschichtet, hohe Festigkeit**

50 cm lang	VE 25 Stk.	410101
75 cm lang	VE 25 Stk.	410201
100 cm lang	VE 25 Stk.	410301
125 cm lang	VE 25 Stk.	410401
150 cm lang	VE 25 Stk.	410501



**Plexiglas mit Stahleinlage**

75 cm lang	VE 25 Stk.	410816
100 cm lang	VE 25 Stk.	410916
125 cm lang	VE 25 Stk.	411016
150 cm lang	VE 25 Stk.	411116



**transparent**

75 cm lang	VE 10 Stk.	411301
100 cm lang	VE 10 Stk.	411302

## Vitragenstangen



30 cm lg. weiß flach oval, Kunststoffköpfe	VE 25 Stk.	400330
40 cm lg. weiß flach oval, Kunststoffköpfe	VE 25 Stk.	400340
50 cm lg. weiß flach oval, Kunststoffköpfe	VE 25 Stk.	400350
60 cm lg. weiß flach oval, Kunststoffköpfe	VE 25 Stk.	400360
70 cm lg. weiß flach oval, Kunststoffköpfe	VE 25 Stk.	400370
80 cm lg. weiß flach oval, Kunststoffköpfe	VE 25 Stk.	400380
90 cm lg. weiß flach oval, Kunststoffköpfe	VE 25 Stk.	400390
100 cm lg. weiß flach oval, Kunststoffköpfe	VE 25 Stk.	400400
120 cm lg. weiß flach oval, Kunststoffköpfe	VE 25 Stk.	400420

## Vitragenstangen PINN selbsthaftend

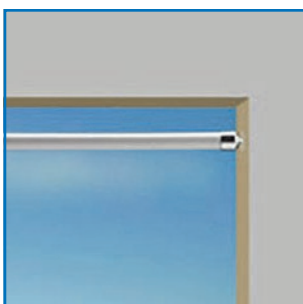

25 cm weiß	VE 25 Stk.	400525
30 cm weiß	VE 25 Stk.	400530
35 cm weiß	VE 25 Stk.	400535
45 cm weiß	VE 25 Stk.	400545
50 cm weiß	VE 25 Stk.	400550
60 cm weiß	VE 25 Stk.	400560
70 cm weiß	VE 25 Stk.	400570
80 cm weiß	VE 25 Stk.	400580
90 cm weiß	VE 25 Stk.	400590
100 cm weiß	VE 25 Stk.	400600
110 cm weiß	VE 25 Stk.	400610

## Rolladengurte



<b>Mini Aufzugsgurte 12 mm beige</b>	VE 52 m	<b>341418</b>
<b>Mini Aufzugsgurte 12 mm silbergrau</b>	VE 52 m	<b>341408</b>
<b>Mini Aufzugsgurte 14 mm beige</b>	VE 52 m	<b>341018</b>
<b>Mini Aufzugsgurte 14 mm silbergrau</b>	VE 52 m	<b>341008</b>
<b>Perlon Aufzugsgurte 23 mm beige</b>	VE 50 m	<b>341218</b>
<b>Perlon Aufzugsgurte 23 mm silbergr.</b>	VE 50 m	<b>341208</b>
<b>Perlon Aufzugsgurte 22 mm weiß</b>	VE 50 m	<b>341201</b>
<b>Perlon Durchzugsgurte 35 mm creme</b>	VE 100 m	<b>341318</b>

## Rolladenzubehör



<b>Abdeckplatte Gr. 1 LA 13,5 cm</b>	VE 1 Stk.	<b>342504</b>
<b>Abdeckplatte Gr. 2 LA 16,5 cm</b>	VE 1 Stk.	<b>342505</b>
<b>Abdeckplatte Gr. 3 LA 21,5 cm</b>	VE 1 Stk.	<b>342506</b>



<b>Gurtwickler Gr. 1 LA 13,5 cm mit Abdeckplatte</b>	<b>VE 1 Stk.</b>	<b>342501</b>
<b>Gurtwickler Gr. 2 LA 16,5 cm mit Abdeckplatte</b>	<b>VE 1 Stk.</b>	<b>342502</b>
<b>Gurtwickler Gr. 3 LA 21,5 cm mit Abdeckplatte</b>	<b>VE 1 Stk.</b>	<b>342503</b>



<b>Miniaufschraubgurtwickler weiß, ohne Gurte</b>	VE 1 Stk.	<b>342507</b>
<b>Aufschraubgurtwickler weiß, ohne Gurte</b>	VE 1 Stk.	<b>342508</b>



<b>Gurtführung Hochformat</b>	VE 1 Stk.	<b>342510</b>
-------------------------------	-----------	---------------



<b>Gurtführung mit Bürsteneinsatz rund</b>	VE 1 Stk.	<b>342509</b>
--	-----------	---------------



<b>Anschlagstopfen 40 mm</b>	VE 1 Stk.	<b>342511</b>
------------------------------	-----------	---------------

## AKO-Unterlagen

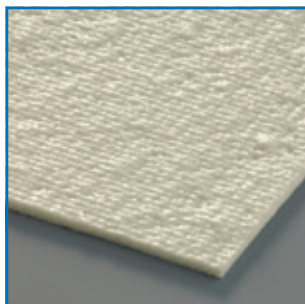

### AKO-elastic grau 2,5 mm

#### abgepasste Unterlagen

60 x 120 cm	710001
80 x 150 cm	710002
130 x 190 cm	710003
160 x 225 cm	710004
190 x 240 cm	710005
190 x 290 cm	710006
240 x 290 cm	710007
240 x 340 cm	710008
290 x 390 cm	710009

#### Rollenware

60 cm breit	VE 30 lfm.	710010
80 cm breit	VE 30 lfm.	710011
110 cm breit	VE 30 lfm.	710012
160 cm breit	VE 30 lfm.	710013
190 cm breit	VE 30 lfm.	710014
240 cm breit	VE 30 lfm.	710015
290 cm breit	VE 30 lfm.	710016



### AKO-Topvlies II

#### abgepasste Unterlagen

60 x 120 cm	710038
80 x 150 cm	710039
120 x 180 cm	710040
160 x 225 cm	710041
180 x 240 cm	710042
180 x 290 cm	710043
240 x 290 cm	710044
240 x 340 cm	710045

#### Rollenware

60 cm breit	VE 30 lfm.	710046
80 cm breit	VE 30 lfm.	710047
120 cm breit	VE 30 lfm.	710048
160 cm breit	VE 30 lfm.	710049
180 cm breit	VE 30 lfm.	710050
240 cm breit	VE 30 lfm.	710051



### AKO-Ideal Tischdeckenunterlage

#### Rollenware

85 cm breit	VE 20 lfm.	710020
110 cm breit	VE 20 lfm.	710021
135 cm breit	VE 20 lfm.	710022
170 cm breit	VE 20 lfm.	710023

## AKO-Unterlagen



### AKO - Sicherheitsmatte

#### abgepasste Unterlagen

120 x 250 cm

710056

120 x 300 cm

710057

120 x 350 cm

710066

#### Rollenware

120 cm breit

VE 10 lfm.

710058

#### Stufenmatten

24 x 60 cm

VE 5 Stk.

710059

24 x 80 cm

VE 5 Stk.

710060

#### Winkelstufenmatte

30 x 73 cm

VE 5 Stk.

710667

#### Klebeband für Sicherheitsmatte

38 mm breit, Rolle 10 lfm.

VE 1 Rolle

710061



blau, anthrazit, grün, salz & pfeffer, rot, braun

# Lieferbedingungen

## **1. Angebote und Auftragsabwicklung**

- 1.1 Angebote sind bis zum erfolgten Vertragsabschluss freibleibend.
- 1.2 Die Annahme von Aufträgen wird schriftlich bestätigt. Erst mit unserer Auftragsbestätigung gelten die Aufträge als angenommen. Das gleich gilt bei Sofortlieferung ohne Auftragsbestätigung.
- 1.3 Bei Anfragen, Kataloganforderungen und bei Entgegennahme von Aufträgen werden Daten gespeichert.

## **2. Preise**

Die Preise gelten ab Erfüllungsort für die Lieferung in EURO, zuzüglich der am Tage der Lieferung geltenden Mehrwertsteuer.

## **3. Erfüllungsort**

- 3.1 Erfüllungsort für die Zahlung des Kaufpreises sowie für alle übrigen Leistungen des Käufers ist Stuttgart.
- 3.2 Erfüllungsort für unsere Lieferung ist der Ort, wo sich die Ware zum Zwecke des Versandes oder einer etwa vereinbarten Übergabe an den Käufer befindet.

## **4. Versand und Verpackung innerhalb Deutschland**

- 4.1 Der Versand erfolgt frei Haus bei einem Warenwert ab € 200,-. Bei einem Warenwert von € 150,- bis € 200,- berechnen wir anteilige Portokosten. Bei einem Warenwert unter € 150,- berechnen wir volle Portokosten. Verpackung berechnen wir von Fall zu Fall. Gefahrgut-zuschlag € 4,- bei großen Klebstoff-Gebinden.
- 4.2 Kosten für Auslandslieferungen nach Anfall.

## **5. Transportgefahr**

Der Gefährübergang erfolgt unbeschadet Ziffer 4 mit der Übergabe an die mit der Ausführung der Versendung beauftragte Person, Firma oder Anstalt.

## **6. Umfang der Leistung**

- 6.1 Alle Angaben in Abbildungen, Prospekten, Katalogen und in der Werbung stellen neben der Produktbeschreibung keine Beschaffenheitsangabe der Ware dar. Solche Angaben sind nur verbindlich, wenn sie als Beschaffenheit der Ware vereinbart worden sind.

## **7. Lieferzeit - Lieferpflicht**

- 7.1 Die Lieferfrist beginnt mit Absendung der Auftragsbestätigung.
- 7.2 Die Lieferfrist ist eingehalten, wenn bis zu ihrem Ablauf die Ware den Ort der Versendung verlassen hat, oder die Versandbereitschaft mitgeteilt ist.
- 7.3 Die Lieferfrist verlängert sich angemessen bei Maßnahmen im Rahmen von Arbeitskämpfen, Betriebsstörungen, Rohstoffmangel, Verkehrsstörungen, Verfügungen von hoher Hand, allen Fällen von höherer Gewalt sowie beim Eintritt unvorhergesehener Hindernisse, die außerhalb unseres Willens liegen, soweit solche Hindernisse nachweislich auf die Fertigstellung oder Ablieferung der Ware von erheblichem Einfluß sind. Dies gilt auch, wenn die Umstände bei Unter- bzw. Vertragslieferanten eintreten. Sofern durch diese Umstände darüber hinaus der Inhalt der Leistung erheblich verändert wird, befreit uns dies für die Dauer der Störung und im Umfang ihrer Auswirkungen von der Verpflichtung zur Lieferung.
- 7.4 Unbefriedigende Auskünfte über Käufer berechtigen uns, Abschlüsse und Lieferverpflichtungen ganz oder teilweise zu stornieren.

## **8. Aufrechnung oder Zurückhaltung**

Eine Aufrechnung des Käufers mit etwaigen von uns bestrittenen und nicht rechtskräftig festgestellten Gegenansprüchen ist nicht statthaft. Das gilt auch für den kaufmännischen Verkehr unter Einbezug der Zurückbehaltung von Zahlungen.

## **9. Mängelrüge (Beanstandungen)**

- 9.1 Bei Beanstandungen der Art, der Beschaffenheit, der Qualität und der Menge der gelieferten Ware haften wir nur, wenn der Käufer die Ware auf Mängelfreiheit und Vollständigkeit überprüft und uns dabei entdeckte Mängel mit genauer Beschreibung unverzüglich und schriftlich anzeigt. Versäumt der Käufer die rechtzeitige Untersuchung oder Mängelrüge, gilt die gelieferte Ware als genehmigt, es sei denn, der Mangel war bei der Untersuchung nicht erkennbar. Später entdeckte Mängel sind uns ebenfalls unverzüglich anzuzeigen, andernfalls gilt die Ware auch wegen dieser Mängel als genehmigt.
- 9.2 Die Verjährungsfrist für Gewährleistungs- und Schadensersatzansprüche beträgt 2 Jahre ab Lieferung der Ware.
- 9.3 Bei begründeten Beanstandungen leisten wir nach unserer Wahl Nachbesserung oder Ersatzlieferung.
- 9.4 Schlägt die Nachbesserung oder Ersatzlieferung fehl, kann der Käufer nach seiner Wahl Herabsetzung der Vergütung oder Rückgängigmachung des Vertrages verlangen. Wählt der Käufer wegen eines Mangels den Rücktritt vom Vertrag, verzichtet er auf die Geltendmachung von Schadensersatzansprüchen.

## **10. Schadensersatzansprüche**

Wir haften nicht, gleich aus welchem Rechtsgrund, für die leicht fahrlässige Verletzung durch Pflichten durch uns, unsere gesetzlichen Vertreter oder Erfüllungsgehilfen. Bei leicht fahrlässiger Verletzung wesentlicher Pflichten beschränkt sich unsere Haftung der Höhe nach auf den typischen vorhersehbaren Schaden. Für leicht fahrlässig verursachten Verzug oder Unmöglichkeit haften wir nicht. Dies gilt nicht in Fällen verschuldungsunabhängiger Haftung.

## **11. Zahlung, Verzug, Fälligkeit**

- 11.1 Rechnungen sind zahlbar 10 Tage nach Lieferung abzgl. 2% Skonto oder 20 Tage nach Lieferung rein netto.
- 11.2 Skonto wird erst ab einem Warenwert von mehr als € 30,- gewährt.
- 11.3 Wechsel werden nicht angenommen.
- 11.4 Bei Zielüberschreitungen behalten wir uns für Nachfolgeaufträge Nachnahmelieferungen / Vorauskasse vor.
- 11.5 Bei Zahlungsverzug des Käufers oder bei drohender Zahlungsunfähigkeit oder sonstiger wesentlicher Verschlechterung der Vermögensverhältnisse des Käufers, kann der Verkäufer für noch ausstehende Lieferungen aus irgendeinem laufenden Vertrag unter Fortfall des Zahlungszieles bare Zahlung vor Ablieferung verlangen oder vom Vertrag zurücktreten oder Schadensersatz geltend machen.

## **12. Eigentumsvorbehalt, verlängerter Eigentumsvorbehalt**

- 12.1 Die Ware bleibt bis zur vollständigen Bezahlung sämtlicher Forderungen aus Warenlieferungen aus der gesamten Geschäftsverbindung, einschließlich Nebenforderungen, Schadensersatzansprüchen und Einlösungen von Schecks und Wechseln, Eigentum des Verkäufers. Der Eigentumsvorbehalt bleibt auch dann bestehen, wenn einzelne Forderungen des Verkäufers in eine laufende Rechnung aufgenommen werden und der Saldo gezogen und anerkannt wird.
- 12.2 Wird die Vorbehaltsware vom Käufer zu einer neuen beweglichen Sache verbunden oder verarbeitet, so erfolgt dies für den Verkäufer, ohne daß dieser hieraus verpflichtet wird. Durch die Verbindung oder Verarbeitung erwirbt der Käufer nicht das Eigentum gem. §§ 947 ff BGB an der neuen Sache. Bei Verbindung oder Verarbeitung mit nicht dem Verkäufer gehörenden Sachen erwirbt der Verkäufer Miteigentum an der neuen Sache nach dem Verhältnis des Fakturenwertes seiner Vorbehaltsware zum Gesamtwert.
- 12.3 Sofern in die Geschäftsabwicklung zwischen Verkäufer und Käufer eine zentralregulierende Stelle eingeschaltet ist, die das Delkredere übernimmt, überträgt der Verkäufer das Eigentum bei Versendung der Ware an die zentralregulierende Stelle mit der aufschiebenden Bedingung der Zahlung des Kaufpreises durch den Zentralregulierer. Der Käufer wird erst mit der Zahlung durch den Zentralregulierer frei.
- 12.4 Der Käufer ist zur Weiterveräußerung oder zur Weiterverarbeitung nur unter Berücksichtigung der nachfolgenden Bedingungen berechtigt.
- 12.5 Der Verkäufer darf die Ware nur im ordnungsgemäßen Geschäftsbetrieb veräußern oder verarbeiten und sofern sich seine Vermögensverhältnisse nicht nachhaltig verschlechtern.
- 12.6 Der Käufer tritt hiermit die Forderung mit allen Nebenrechten aus dem Weiterverkauf der Vorbehaltsware – einschließlich etwaiger Saldoforderungen – an den Verkäufer ab.
- 12.7 Wurde die Ware verbunden oder verarbeitet und hat der Verkäufer hieran in Höhe seines Fakturierwertes Miteigentum erlangt, steht ihm die Kaufpreisforderung anteilig zum Wert seiner Rechte an der Ware zu.
- 12.8 Verpfändung oder Sicherungsübereignung der Vorbehaltsware bzw. der abgetretenen Forderungen sind unzulässig. Von Pfändungen ist der Verkäufer unter Angabe des Pfändungsgläubigers sofort zu unterrichten.
- 12.9 Nimmt der Verkäufer in Ausübung seines Eigentumsvorbehaltsrechts den Liefergegenstand zurück, so liegt nur dann ein Rücktritt vom Vertrag vor, wenn der Verkäufer dies ausdrücklich erklärt. Der Verkäufer kann sich aus der zurückgenommenen Vorbehaltsware durch freihändigen Verkauf befriedigen.
- 12.10 Der Käufer verwahrt die Vorbehaltsware für den Verkäufer unentgeltlich. Er hat sie gegen die üblichen Gefahren wie z.B. Feuer, Diebstahl und Wasser im gebräuchlichen Umfang zu versichern. Der Käufer tritt hiermit seine Entschädigungsansprüche, die ihm aus Schäden der obengenannten Art gegen Versicherungsgesellschaften oder sonstige Ersatzverpflichtete zustehen, an den Verkäufer in Höhe des Fakturenwertes der Ware ab. Der Verkäufer nimmt die Abtretung an.
- 12.11 Sämtliche Forderungen sowie Rechte aus dem Eigentumsvorbehalt an allen in diesen Bedingungen festgelegten Sonderformen bleiben bis zur vollständigen Freistellung aus Eventualverbindlichkeiten (Scheck-Wechsel), die der Verkäufer im Interesse des Käufers eingegangen ist, bestehen. Dem Käufer ist es im Falle des Satzes 1 grundsätzlich gestattet, Factoring für seine Außenstände zu betreiben. Er hat jedoch vor Eingehen von Eventualverbindlichkeiten den Verkäufer darüber zu informieren.

## **13. Gerichtsstand**

Gerichtsstand ist ohne Rücksicht auf den Streitwert ausschließlich das Amtsgericht Stuttgart.

## **14. Anerkennung**

Obige Bedingungen gelten für alle Verkäufe. Der Käufer anerkennt sie durch Kaufabschluß sowie durch widerspruchslose Entgegennahme unserer Auftragsbestätigung bzw. Sofortlieferung. Entgegenstehende Bedingungen werden nicht anerkannt, es sei denn, daß wir diese schriftlich bestätigen.





## OTTO DÜRR KG

Heimtextilien – Großhandel  
Schaumstoffe – Polstermaterial

Möhringer Landstraße 32, 70563 Stuttgart (Vaihingen)  
Tel: (0711) 13360-0, Fax: (0711) 13360-20  
E-mail: [zentrale@otto-duerr.de](mailto:zentrale@otto-duerr.de), Internet: [www.otto-duerr.de](http://www.otto-duerr.de)

